



Refrigerators/ Freezers

Instruction manual



(UK) Refrigerators/Freezers	2	(DE) Kühlschrank/Gefrierschrank	26
Instruction manual		Bedienungsanleitung	
(NL) Koelkast/Vrieskast	10	(IT) Frigorifero/Congelatore	34
Handleiding		Manuale di istruzioni	
(FR) Armoire positive/négative	18	(ES) Frigorífico/Congelador	42
Mode d'emploi		Manual de instrucciones	

**Model • Modèle • Modell • Modello • Modelo • Malli:
UA001/UA002/UA003/UA004**

Safety Instructions

- Position on a flat, stable surface.
- A service agent/qualified technician should carry out installation and any repairs if required.
- Consult Local and National Standards to comply with the following:
 - Health and Safety at Work Legislation
 - BS EN Codes of Practice
 - Fire Precautions
 - IEE Wiring Regulations
 - Building Regulations
- DO NOT use jet/pressure washers to clean the appliance.
- DO NOT use the appliance outside.
- DO NOT use this appliance to store medical supplies.
- DO NOT allow oil or fat to come into contact with the plastic components or door seal. Clean immediately if contact occurs.
- DO NOT store products on top of the appliance.
- Bottles that contain a high percentage of alcohol must be sealed and placed vertically in the refrigerator.
- Always carry, store and handle the appliance in a vertical position and move by holding the base of the appliance.
- Always switch off and disconnect the power supply to the appliance when not in use.
- Keep all packaging away from children. Dispose of the packaging in accordance to the regulations of local authorities.
- If the power cord is damaged, it must be replaced by a POLAR agent or a recommended qualified technician in order to avoid a hazard.
- Children should be supervised to ensure that they do not play with the appliance.

- This appliance is not intended for use by persons (including children) with reduced physical, sensory or mental capabilities, or lack of experience and knowledge, unless they have been given supervision or instruction concerning the use of the appliance by a person responsible for their safety.
- POLAR recommends that this appliance should be periodically tested (at least annually) by a Competent Person. Testing should include, but not be limited to: Visual Inspection, Polarity Test, Earth Continuity, Insulation Continuity and Functional Testing.
- POLAR recommend that this product is connected to a circuit protected by an appropriate RCD (Residual Current Device).

Warning: Risk of Fire / flammable materials



- Do not store explosive substances such as aerosol cans with a flammable propellant in this appliance.



Warning: Keep all ventilation openings clear of obstruction. Unit should not be boxed in without adequate ventilation.

- **Warning:** Do not use mechanical devices or other means to accelerate the defrosting process, other than those recommended by the manufacturer.
- **Warning:** Do not damage the refrigerant circuit.
- **Warning:** Do not use electrical appliances inside the food storage compartments of the appliance, unless they are the type recommended by the manufacturer.

Product Description

- UA001** - Polar single door Refrigerator
- UA002** - Polar single door Freezer
- UA003** - Polar double door Refrigerator
- UA004** - Polar double door Freezer

Introduction

Please take a few moments to carefully read through this manual. Correct maintenance and operation of this machine will provide the best possible performance from your POLAR product.

Pack Contents

The following is included:

- POLAR Refrigerator / Freezer
- Keys
- Shelves
- Shelf support bars
- Top hinge and Bottom hinge (for UA001/UA002 only)
- Instruction Manual

POLAR prides itself on quality and service, ensuring that at the time of packaging the contents are supplied fully functional and free of damage.

Should you find any damage as a result of transit, please contact your POLAR dealer immediately.

Installation



Note: If the appliance has been stored or moved in a non-vertical position, stand it in an upright position for approximately 12 hours before operation. If in doubt allow to stand.

1. Remove the appliance from the packaging and remove the protective film from all surfaces.
2. To optimize performance and longevity, ensure a minimum clearance of 2.5cm is maintained between the unit and walls and other objects, with a minimum 5cm clearance on the top.
NEVER LOCATE NEXT TO A HEAT SOURCE.



Note: Before using the appliance for the first time, clean the shelves and interior with soapy water.

3. Set the brakes on the castors to keep the appliance in position.

Fitting the shelf support bars

- Place the support bar on the ladder at the desired height. For installation, the closed end shall be located at rear and open end at front.
1. Push the support bar backwards to let its rear end hang on the rear ladder (Step 1).
 2. Lift the front end slightly then buckle it onto the front ladder (Step 2).

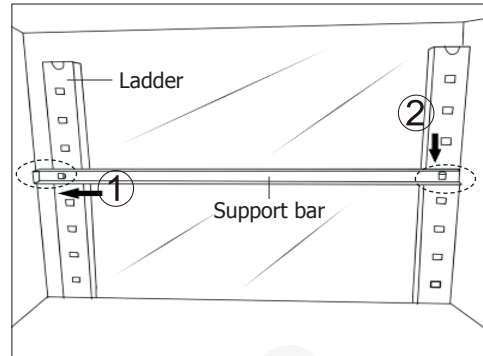

- Repeat for the remaining support bars.
- Slide the GN pans/shelves into place.

Reversing the door (for UA001/UA002 only)

The door handle is on the left side by default. If necessary to reverse the door, follow below operations:



Caution: All the operations under this section should be carried out only by trained personnel or professional technicians.

1. Turn the fixing locks as arrowed to release the control panel.

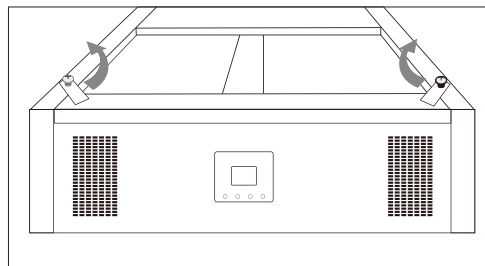

- Lift the controller panel upward for about 15mm, then take it out.

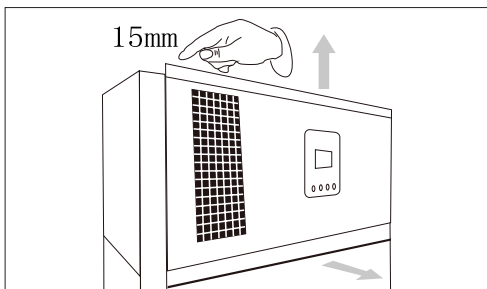

- Remove all inner and exterior screws to release the top decoration plate.

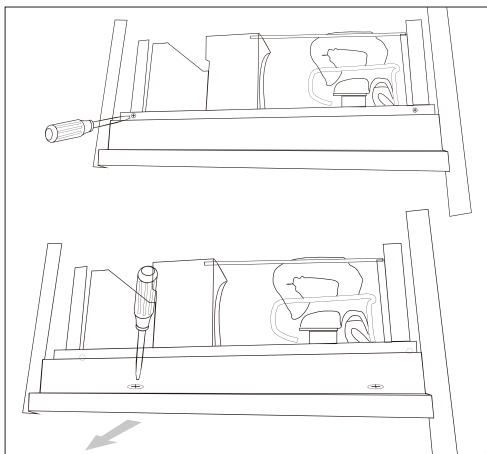

- Remove the bottom decoration plate.

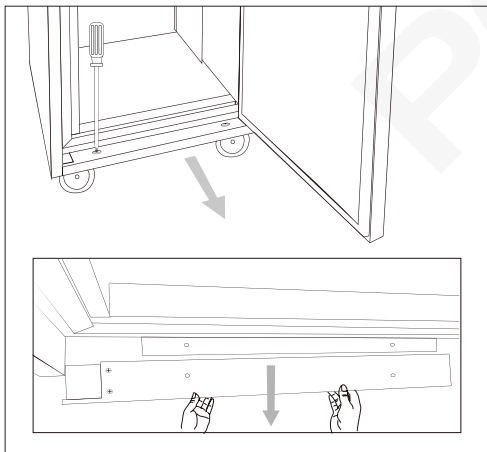

- Remove the right top hinge and bottom hinge to release the door. Then remove the door carefully.

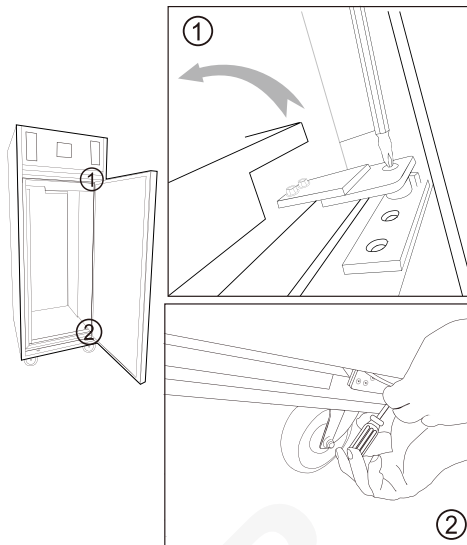

- Mount the left top hinge and bottom hinge with screws. Keep the top hinge a little loose so that the door can be inserted later easily.

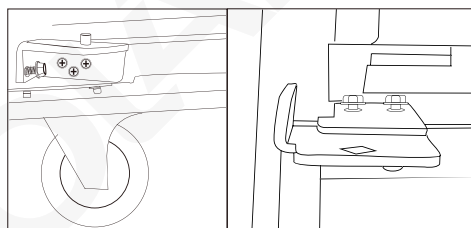

- Reverse the door and insert it into the holes of both hinges. Then fix the door in place with screws.

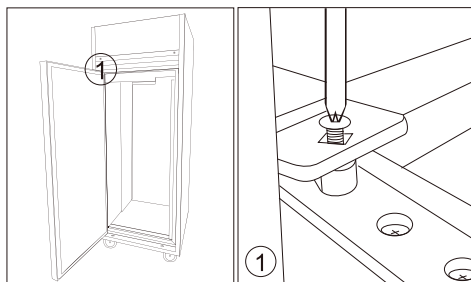

UK

- There are covers on the top and bottom decoration plates, remove the left cover and install on the right side.



- Install back the top decoration plate, bottom decoration plate, and controller panel with screws. Then turn the fixing locks ahead to fix the control panel in place.

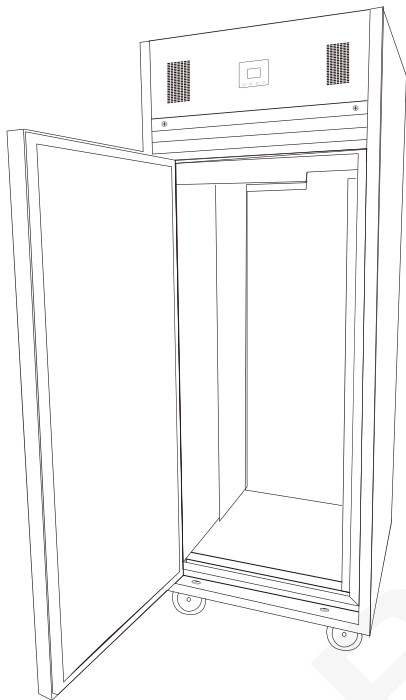

Operation

Control Panel for refrigerators (UA001/UA003)





Control Panel for Freezers (UA002/UA004)



Turn On

- Close the door/doors of the appliance.
- Connect the appliance to the mains power supply.
- To switch system on or off, press and hold  for 3 seconds.



Adjusting the Temperature

1. Press  for 3 seconds. The set temperature on the display will flash.
2. Press  or  to change the set temperature.
3. Wait 6 seconds for the set temperature to be stored.



Manual Defrost



Automatic defrost:
The appliance features an automatic defrost. However, should the appliance require an additional defrost period, carry out below operations:

1. Press  for 3 seconds to enter defrosting mode. The symbol  will appear on the display.
2. Press  for 3 seconds again to exit.

Short cut operations for refrigerators only:

1. Press  once to enter fish mode and display the set temperature (Range: -1°C ~ 1°C).
2. Press  once to enter meat mode and display the set temperature (Range: -2°C ~ 2°C).
3. Press  once to return to general mode and display the set temperature (Range: 1°C ~ 4°C).

Cleaning, Care & Maintenance



Switch off and disconnect from the power supply before cleaning.

- Clean the interior of the appliance as often as possible.
- Do not use abrasive cleaning agents. These can leave harmful residues.
- Clean the door seals with warm soapy water.
- Always wipe dry after cleaning.



Note: Condensation will form in refrigeration on hot humid days, please ensure condensation is allowed to drain properly or is wiped dry.

Cleaning the condenser

- **The condenser is part of the refrigeration system. The condenser requires monthly cleaning.**
- **Always disconnect power supply before carrying out routine maintenance.**
- **Failure to clean the condenser will reduce the performance and life of your unit and may invalidate your warranty.**

1. The condenser is located above the refrigerator cabinet at the top.
2. These models have a removable filter which can be taken out directly. Clean with a vacuum cleaner.

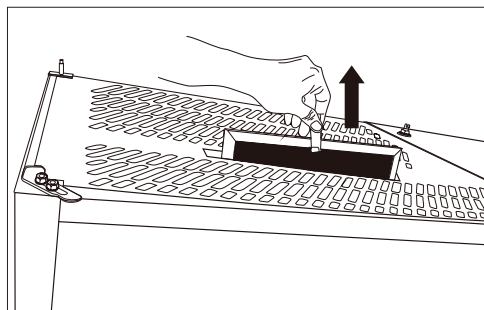

Troubleshooting

If the machine malfunctions due to causes other than those listed or the proposed corrective actions do not solve the problem please call a Polar agent or qualified technician.

Fault	Probable Cause	Solution
The unit is not working	The unit is not switched on	Check the unit is plugged in correctly and switched on
	Plug or lead is damaged	Call POLAR agent or qualified Technician
	Fuse in the plug has blown	Replace the fuse
	Power supply	Check power supply
The appliance is not cooling	Coolant Leak	Call POLAR agent or qualified technician
	Fan Motor Failed	Call POLAR agent or qualified technician
	Airflow to the condenser obstructed	Increase the gap between appliance and obstacles/heat source
	Condenser is clogged	→ Cleaning the condenser
Loud noises	Appliance is not level	Adjust position to make it level
	Appliance is too close to a wall or other object	Move to a more suitable location
Odour from the unit	Unit is not cleaned for long time	Clean the unit thoroughly
	Odour food not properly packed	Seal and pack odour food properly

Error code/ indication	Probable Cause	Solution
"ER1" and alarm	The evaporator inlet probe is faulty	Press any button to cease alarm. Call POLAR agent or qualified Technician to replace the faulty probe
"ER2" and alarm	The evaporator return gas probe is faulty	Press any button to cease alarm. Call POLAR agent or qualified Technician to replace the faulty probe
"ER3" and alarm	The defrost probe (evaporator temperature probe) is faulty.	Press any button to cease alarm. Call POLAR agent or qualified Technician to replace the faulty probe
"ER4" and alarm	Door not closed properly or door switch is faulty	Press any button to cease alarm. Close the door/doors properly or check the door switch
"ER5" and alarm	Condenser probe is faulty	Press any button to cease alarm. Call POLAR agent or qualified Technician to replace the faulty probe
"SO" and alarm	Cabinet temperature probe is open-circuited	Press any button to cease alarm. Call POLAR agent or qualified Technician to replace the faulty probe
"SC" and alarm	Cabinet temperature probe is short-circuited	Press any button to cease alarm. Call POLAR agent or qualified Technician to replace the faulty probe
"HI" and alarm	Condenser temperature exceeding 60°C	Power off and re-start machine to cease alarm. Press power button  for 1 second to check the condenser temperature on the screen. Clean the condenser filter immediately, or Call POLAR agent or qualified technician

Technical Specifications

Model	Voltage	Power (W)	Temp. Range	Refrigerant	Dimensions H x W x D mm	Weight (kg)
UA001	220-240V~ 50Hz	430	-2°C ~ +4°C	R290	1980 x 737 x 815	122.10
UA002	220-240V~ 50Hz	650	-18°C ~ -22°C	R290	1980 x 737 x 815	127.90
UA003	220-240V~ 50Hz	460	-2°C ~ +4°C	R290	1980 x 1400 x 815	187.60
UA004	220-240V~ 50Hz	800	-18°C ~ -22°C	R290	1980 x 1400 x 815	194.00

Electrical Wiring

POLAR appliances are supplied with a 3 pin BS1363 plug and lead.

The plug is to be connected to a suitable mains socket.

POLAR appliances are wired as follows:

- Live wire (coloured brown) to terminal marked L
- Neutral wire (coloured blue) to terminal marked N
- Earth wire (coloured green/yellow) to terminal marked E



This appliance must be earthed.

If in doubt consult a qualified electrician.

Electrical isolation points must be kept clear of any obstructions. In the event of any emergency disconnection being required they must be readily accessible.

Disposal

EU regulations require refrigeration product to be disposed of by specialist companies who remove or recycle all gasses, metal and plastic components.

Consult your local waste collection authority regarding disposal of your appliance. Local authorities are not obliged to dispose of commercial refrigeration equipment but may be able to offer advice on how to dispose of the equipment locally.

Alternatively call the POLAR helpline for details of national disposal companies within the EU.

Compliance

The WEEE logo on this product or its documentation indicates that the product must not be disposed of as household waste. To help prevent possible harm to human health and/or the environment, the product must be disposed of in an approved and environmentally safe recycling process. For further information on how to dispose of this product correctly, contact the product supplier, or the local authority responsible for waste disposal in your area.



POLAR parts have undergone strict product testing in order to comply with regulatory standards and specifications set by international, independent, and federal authorities.



POLAR products have been approved to carry the following symbol:

All rights reserved. No part of these instructions may be produced or transmitted in any form or by any means, electronic, mechanical, photocopying, recording or otherwise, without the prior written permission of POLAR.

Every effort is made to ensure all details are correct at the time of going to press, however, POLAR reserve the right to change specifications without notice.

Veiligheidstips

- Plaatsen op een vlakke en stabiele ondergrond.
- De installatie en eventuele reparaties zijn door een servicetechnicus/vaktechnicus uit te voeren. Verwijder geen componenten of servicepanelen van dit product.
- Raadpleeg en volg de plaatselijke en nationale regelgeving op m.b.t. tot het volgende:
 - Wetgeving van gezondheid en veiligheid op de werkplaats
 - Werkregels
 - Brandpreventie
 - IEE bekabelingsnormen
 - Bouwverordeningen
- Dit product NIET reinigen met spuit-/drukreinigers.
- Dit apparaat NIET buitenshuis gebruiken.
- Gebruik het product NIET voor het opbergen van medische producten.
- Laat NIET toe dat olie of vet in contact komt met plastic componenten of deurafdichtingen. Onmiddellijk reinigen indien dit wel gebeurt.
- GÉÉN producten bovenop het apparaat neerzetten.
- Flessen met een hoog alcoholpercentage moet goed worden gesloten en verticaal in de koelkast worden bewaard.
- Dit product altijd in een verticale positie vervoeren, opbergen en gebruiken. Het product verplaatsen door de basis van het apparaat vast te houden.
- Alvorens dit apparaat te reinigen dient men altijd de stroomvoorziening uit te schakelen.
- Laat verpakkingsmateriaal niet binnen handbereik van kinderen. Verpakkingsmateriaal in overeenstemming met de regelgeving van de plaatselijke overheden als afval laten verwerken.
- Indien de stroomkabel beschadigd raakt, dient men deze door een POLAR technicus of aanbevolen vaktechnicus te laten vervangen om gevaarlijke situaties te voorkomen.

- Dit apparaat is niet bedoeld voor gebruik door personen met lichamelijke, zintuiglijke of mentale beperkingen (inclusief kinderen) of met gebrek aan ervaring of kennis tenzij zij hierin worden begeleid of zijn opgeleid in het gebruik van het apparaat door een persoon, die verantwoordelijk is voor hun veiligheid.
- Men dient er toezicht op te houden dat kinderen niet met het apparaat spelen.
- POLAR beveelt aan dat dit apparaat periodiek (minstens jaarlijks) door een bevoegde persoon wordt getest. Tests moeten omvatten, maar zijn niet beperkt tot: visuele inspectie, polariteit, aardings continuïteit, isolatie continuïteit en functionele test.



Voorzichtig brandgevaar / ontvlambare materialen

- Laat explosieve stoffen niet opslaan: zoals spuitbussen met een ontvlambare drijfgas in dit apparaat.



Waarschuwing: Hou alle ventilatieopeningen vrij van obstakels. De eenheid mag niet ingesloten worden zonder geschikte ventilatie.

- **Waarschuwing:** Gebruik geen mechanische apparaten of andere middelen te gebruiken om het ontdooien , andere dan de door de fabrikant aanbevolen versnellen.
- **Waarschuwing:** niet damge het koelcircuit.
- **Waarschuwing:** Gebruik geen elektrische apparaten binnen het voedsel opslag compartments van het apparaat, tenzij ze het type aanbevolen door de fabrikant.

Verpakkingsinhoud

UA001 - Polar koelkast met enkele deur

UA002 - Polar vriezer met enkele deur

UA003 - Polar dubbeldeurs koelkast

UA004 - Polar dubbeldeurs vriezer

Inleiding

Neem de tijd en lees deze handleiding aandachtig door. Een correct gebruik en onderhoud van deze machine waarborgt de beste prestatie van uw POLAR product.

Verpakkingsinhoud

De verpakking bevat het volgende:

- POLAR Koelkast of Vrieskast
- Sleutels
- Planken
- Plankdragers
- Bovenste scharnier en onderste scharnier (alleen voor UA001/UA002)
- Handleiding

POLAR is trots op de haar productkwaliteit en dienstverlening en controleer de inhoud van de verpakkingen, tijdens de verpakkingsfase, op functionaliteit en schade.

Mocht u product door transport zijn beschadigd, neem dan onmiddellijk contact op met uw POLAR dealer.

Installatie

Opmerking: indien het apparaat niet in een rechtopstaande positie is opgeslagen of vervoerd, dient men het product 12 uur vóór gebruik in de rechtopstaande positie te plaatsen. Bij twijfel dient men het product in een rechtopstaande positie te plaatsen.

1. Neem het apparaat uit de verpakking en verwijder de beschermende folie van alle oppervlakken.
2. Om de prestaties en levensduur te optimaliseren, dient u ervoor te zorgen dat er minimaal 2,5 cm afstand wordt gehouden tussen de unit en muren en andere objecten, met een minimale vrije ruimte van 5 cm aan de bovenkant. **PLAATS NOOIT NAAST EEN WARMTEBRON.**



OPMERKING: Voor het eerste gebruik, dient men de planken en de binnenkant van het apparaat met warm zeepwater te reinigen, en vervolgens goed te spoelen.

3. Zet de remmen van de wieltjes om het product op zij plaats vast te zetten.

De plankdragers monteren

- Plaats de steunstang op het ladder gedeelte op de gewenste hoogte. Bij de montage moet het gesloten uiteinde zich aan de achterkant bevinden en het open uiteinde aan de voorkant.
1. Duw de steunstang naar achteren zodat het achterste uiteinde op het achterste ladder gedeelte hangt (Stap 1).
 2. Til de voorkant vervolgens iets op.

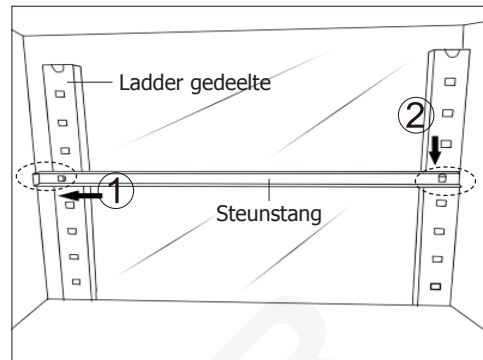

- Herhaal dit voor de overige steunstangen.
- Schuif de GN-pannen/planken op hun plaats.

Omkeren van de deur (alleen voor UA001/UA002)

De deurgreep bevindt zich standaard aan de linkerkant. Als het nodig is om de deur om te keren, volg dan de onderstaande handelingen:



Let op: Alle handelingen in deze sectie mogen alleen worden uitgevoerd door opgeleid personeel of professionele monteurs.

1. Draai de bevestigingsloten in de richting van de pijl om het bedieningspaneel los te maken.

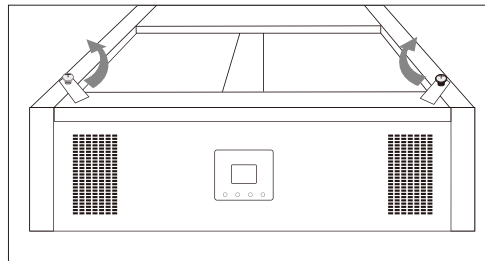

2. Til het bedieningspaneel ongeveer 15 mm omhoog en neem het er dan uit.

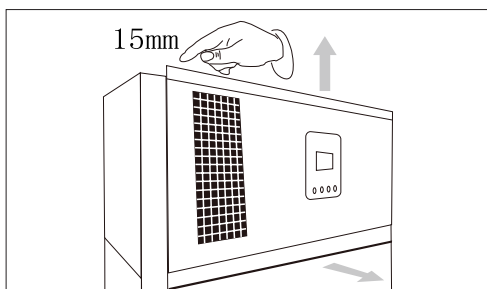

3. Verwijder alle binnenste en buitenste schroeven om de bovenste decoratieplaat los te maken.

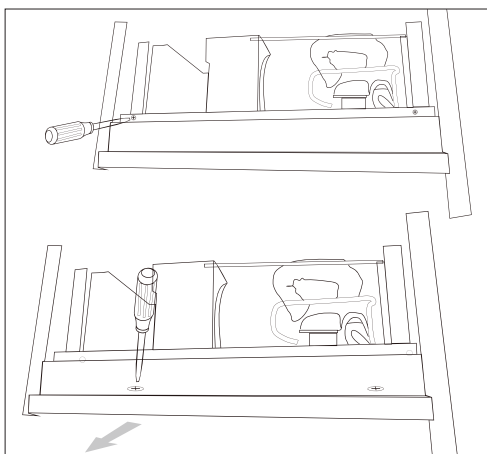

4. Verwijder de onderste decoratieplaat.

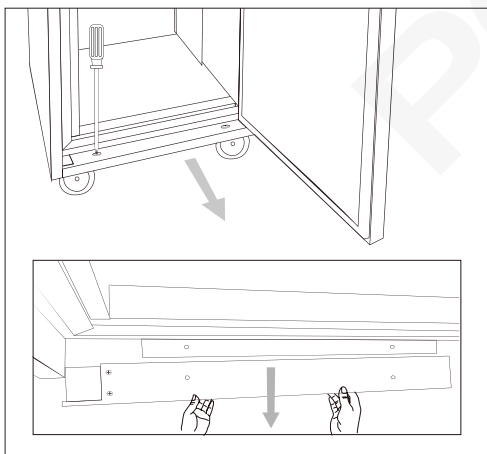

5. Verwijder het rechter bovenste scharnier en onderste scharnier om de deur te ontgrendelen. Verwijder vervolgens voorzichtig de deur.

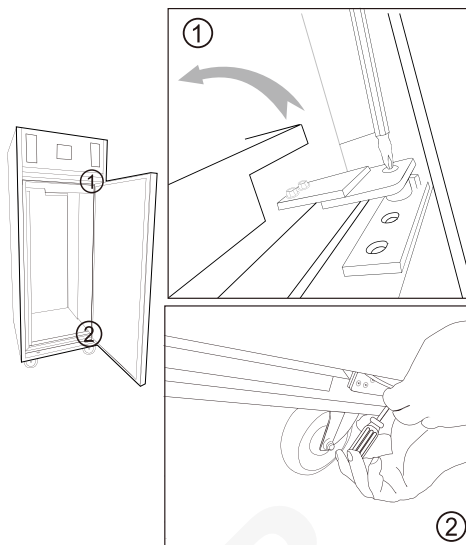

6. Monteer het linker bovenste scharnier en het onderste scharnier met schroeven. Houd het bovenste scharnier een beetje los, zodat de deur er later gemakkelijk in kan worden geschoven.

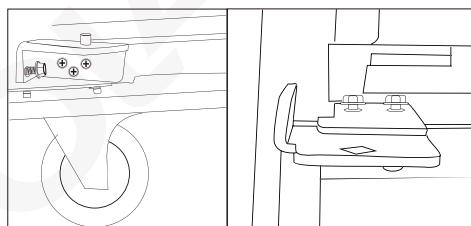

7. Keer de deur om en steek hem in de gaten van beide scharnieren. Zet de deur vervolgens met schroeven vast.

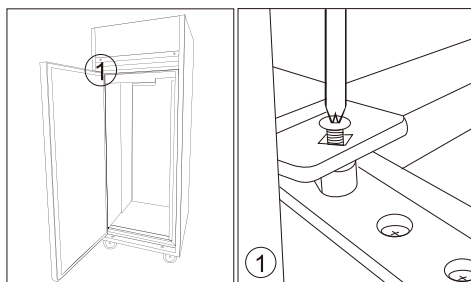

8. Er zitten afdekplaatjes op de bovenste en onderste decoratieplaten, verwijder het linker afdekplaatje en monteer het aan de rechterkant.

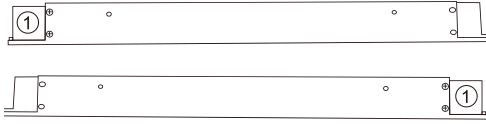

9. Monteer de bovenste decoratieplaat, de onderste decoratieplaat en het bedieningspaneel terug met schroeven. Draai vervolgens de bevestigingsloten naar voren om het bedieningspaneel op zijn plaats vast te zetten.

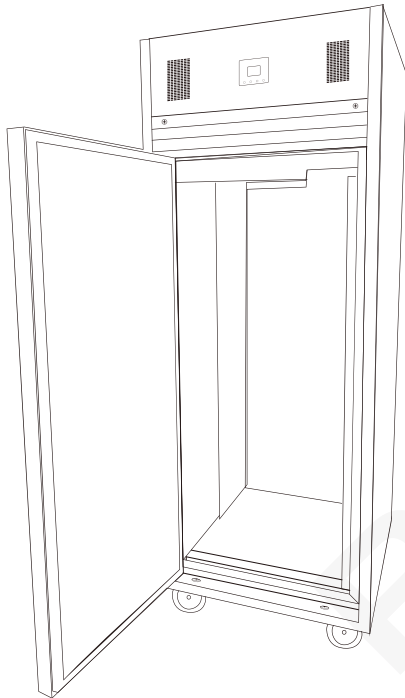

Werking

Bedieningspaneel voor koelkasten (UA001 / UA003)





Bedieningspaneel voor vriezers (UA002 / UA004)



Aanzetten

1. Sluit de deur/deuren van het apparaat.
2. Sluit het apparaat op het elektriciteitsnet aan.
3. Om het systeem in of uit te schakelen, houd  3 seconden ingedrukt.



Instellen van de temperatuur

1. Houd  gedurende 3 seconden ingedrukt. De ingestelde temperatuur op het display zal knipperen.
2. Druk op  of  om de ingestelde temperatuur te wijzigen.
3. Wacht 6 seconden tot de ingestelde temperatuur is opgeslagen.



Handmatige ontthooing



Automatische ontthooing:
Het apparaat is voorzien van een automatische ontthooing. Mocht het apparaat echter een extra ontthooiperiode nodig hebben, voer dan de onderstaande handelingen uit:

1. Houd  gedurende 3 seconden ingedrukt om de ontthooi-modus in te schakelen. Het symbool  zal op het display verschijnen.
2. Houd  nogmaals 3 seconden ingedrukt om de modus te verlaten.

Snelkoppelingen alleen voor koelkasten:

1. Druk eenmaal op  om de vis-modus te openen en de ingestelde temperatuur weer te geven (Bereik: $-1^{\circ}\text{C} \sim 1^{\circ}\text{C}$).
2. Druk eenmaal op  om de vlees-modus te openen en de ingestelde temperatuur weer te geven (Bereik: $-2^{\circ}\text{C} \sim 2^{\circ}\text{C}$).
3. Druk eenmaal op  om terug te keren naar de algemene modus en de ingestelde temperatuur weer te geven (Bereik: $1^{\circ}\text{C} \sim 4^{\circ}\text{C}$).

Reiniging, zorg & onderhoud



Alvorens het apparaat te reinigen dient men de stroomvoorziening uit te schakelen.

- Reinig zo vaak mogelijk de binnenkant van het product.
- Gebruik géén schurende reinigingsmiddelen. Dergelijke middelen kunnen schadelijke resten achterlaten.
- Reinig de deurdichting met warm zeepwater.
- Na reiniging altijd droogmaken.



Opmerking: op warme, vochtige dagen in de koeling zal condensatie ontstaan. Zorg ervoor dat de condens goed kan worden afgevoerd of drooggeveegd.

Reiniging van condensor

- De condensor maakt deel uit van het koelsysteem. De condensor moet maandelijks worden schoongemaakt.
- Haal altijd eerst de stekker uit het stopcontact voordat routine-onderhoud wordt uitgevoerd.
- Als de condensor niet wordt schoongemaakt, heeft dit een nadelige invloed op de prestaties en het leven van de Polar machine en kan de garantie ongeldig worden.

1. De condensor bevindt zich boven op de koelkast.
2. Deze modellen hebben een afneembaar filter, dat direct kan worden verwijderd. Maak het met een stofzuiger schoon.

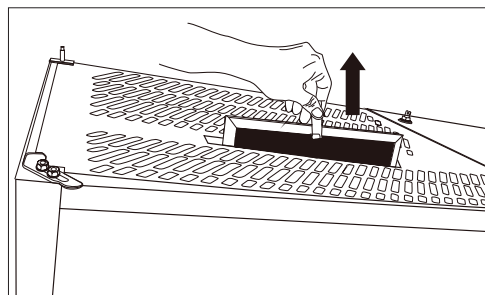

Oplossen van problemen

Indien er een storing van uw POLAR product optreedt, dient u de onderstaande tabel te raadplegen alvorens contact op te nemen met uw POLAR dealer of de Hulplijn te bellen.

Probleem	Mogelijke oorzaak	Handeling
Het apparaat werkt niet	Het apparaat staat uit	Controleer of de stroomkabel van het apparaat is aangesloten en of het apparaat is ingeschakeld
	Steker en kabel zijn beschadigd	Laat een POLAR technicus of een vaktechnicus komen
	Stroomvoorziening	Controleer de stroomvoorziening
Het apparaat koelt niet	Lekkende koelvloeistof	Laat een POLAR technicus of een vaktechnicus komen
	Ventilatormotor werkt niet	Laat een POLAR technicus of een vaktechnicus komen
	Luchtstroom naar de condensor is belemmerd	Vergroot de afstand tussen apparaat en obstakels/warmtebron
	Condensor is verstopt	→ Reiniging van condensor
Lawaai	Het apparaat staat niet waterpas	Pas de positie aan om het waterpas te maken
	Het apparaat staat te dicht bij een muur of ander voorwerp	Verplaats het naar een meer geschikte plaats
Geur van het apparaat	Het apparaat is lange tijd niet schoongemaakt	Reinig het apparaat grondig
	Geurende levensmiddelen zijn niet goed verpakt	Sluit geurende levensmiddelen goed af en verpak ze goed

Foutcode/aanduiding	Mogelijke oorzaak	Oplossing
"ER1" en alarm	De inlaatsonde van de verdamper is defect	Druk op een willekeurige knop om het alarm stop te zetten. Bel een POLAR-vertegenwoordiger of een gekwalificeerde monteur om de defecte sonde te vervangen
"ER2" en alarm	De sonde voor de gasafvoer van de verdamper is defect	Druk op een willekeurige knop om het alarm stop te zetten. Bel een POLAR-vertegenwoordiger of een gekwalificeerde monteur om de defecte sonde te vervangen
"ER3" en alarm	De sonde van het ontdoeien (temperatuursonde van de verdamper) is defect	Druk op een willekeurige knop om het alarm stop te zetten. Bel een POLAR-vertegenwoordiger of een gekwalificeerde monteur om de defecte sonde te vervangen
"ER4" en alarm	De deur is niet goed gesloten of de deurschakelaar is defect	Druk op een willekeurige knop om het alarm stop te zetten. Sluit de deur/deuren goed of controleer de deurschakelaar
"ER5" en alarm	De sonde van de condensator sonde is defect	Druk op een willekeurige knop om het alarm stop te zetten. Bel een POLAR-vertegenwoordiger of een gekwalificeerde monteur om de defecte sonde te vervangen
"SO" en alarm	De temperatuursonde van de kast heeft een open-circuit	Druk op een willekeurige knop om het alarm stop te zetten. Bel een POLAR-vertegenwoordiger of een gekwalificeerde monteur om de defecte sonde te vervangen
"SC" en alarm	De temperatuursonde van de kast ondergaat kortsluiting	Druk op een willekeurige knop om het alarm stop te zetten. Bel een POLAR-vertegenwoordiger of een gekwalificeerde monteur om de defecte sonde te vervangen
"HI" en alarm	De temperatuur van de condensor is hoger dan 60°C	Schakel het apparaat uit en start het opnieuw op om het alarm te stoppen. Houd de aan/uit-knop  gedurende 1 seconde ingedrukt om de temperatuur van de condensor op het beeldscherm te controleren. Reinig het condensorfilter onmiddellijk, of bel een POLAR-vertegenwoordiger of een gekwalificeerde monteur

Technische specificaties

Model	Voltage	Vermogen	Tempera-tuur-bereik	Koel-middel	Afmetingen h x b x d mm	Gewicht (kg)
UA001	220-240V~ 50Hz	430	-2°C ~ +4°C	R290	1980 x 737 x 815	122,10
UA002	220-240V~ 50Hz	650	-18°C ~ -22°C	R290	1980 x 737 x 815	127,90
UA003	220-240V~ 50Hz	460	-2°C ~ +4°C	R290	1980 x 1400 x 815	187,60
UA004	220-240V~ 50Hz	800	-18°C ~ -22°C	R290	1980 x 1400 x 815	194,00

Elektrische bedrading

Men dient de steker op een geschikt stopcontact aan te sluiten.

De bedrading van dit apparaat is als volgt:

- Stroomkabel (bruin) naar de aansluitklem gemarkeerd met L
- Neutraalkabel (blauw) naar de aansluitklem gemarkeerd met N
- Aardekabel (groen/geel) naar de aansluitklem gemarkeerd met E



Dit apparaat moet worden geaard.

Bij twijfels raadpleeg een vakkundige electricien.

De elektrische isolatiepunten mogen niet worden geblokkeerd. In geval van een nooduitschakeling moeten de isolatiepunten direct toegankelijk zijn.

Afvalverwerking

De EU-richtlijnen vereisen dat koelproducten door gespecialiseerde bedrijven wordt verwerkt die gassen, metalen en plastic componenten verwijderen of recyclen.

Raadpleeg uw plaatselijke afvalverwerkingsbedrijf voor informatie over de afvalverwerking van uw apparaat. De plaatselijke overheden zijn niet verplicht om koelingsproducten van bedrijven als afval te verwerken maar kunnen uw informeren waar u het apparaat kunt afgeven.

U kunt ook de POLAR helplijn bellen voor informatie over landelijke afvalverwerkingsbedrijven in de EU.

Productconformiteit

Het WEEE-logo op dit product of bijbehorende documentatie geeft aan dat het product niet onder huisvuil valt en als zodanig ook niet mag worden verwerkt. Ter preventie van mogelijke gevaren voor de gezondheid van personen en/of voor het milieu, dient men dit product in overeenstemming met het voorgeschreven en milieuveilige recyclingproces als afval te verwerken. Raadpleeg uw productleverancier of uw plaatselijk afvalverwerkingsbedrijf voor meer informatie over de juiste afvalverwerking van dit product.



De onderdelen van POLAR producten hebben strenge producttesten ondergaan om te voldoen aan wettelijke regels en specificaties die door internationale, onafhankelijke en landelijke overheden worden voorgeschreven.

POLAR producten zijn goedgekeurd en voorzien van het volgende symbool:



Alle rechten voorbehouden. Het is verboden om deze handleiding, hetzij volledig of gedeeltelijk, elektronisch of mechanisch te reproduceren, kopiëren, op opslagmedia op te slaan of op enigerlei wijze over te dragen, zonder voorafgaande goedkeuring van POLAR.

Wij hebben er alles aan gedaan om er zeker van te zijn dat op publicatiedatum van de handleiding alle details correct zijn, desondanks, behoudt POLAR het recht voor om specificaties zonder aankondiging te wijzigen.

Conseils de sécurité

- Placez l'appareil sur une surface plane, stable.
- L'installation et les éventuelles réparations doivent être confiées à un dépanneur / technicien qualifié. Ne retirez aucun composant ou cache de ce produit.
- Consultez les normes locales et nationales pour vous conformer aux :
 - lois sur l'hygiène et la sécurité au travail ;
 - codes de bonnes pratiques BS EN ;
 - précautions contre le risque d'incendie ;
 - réglementations sur les branchements électriques IEE ;
 - règlements sur la construction.
- NE PAS utiliser de laveurs à jet / pression pour nettoyer l'appareil.
- NE PAS utiliser l'appareil en extérieur.
- NE PAS utiliser l'appareil pour entreposer des fournitures médicales.
- NE PAS laisser de l'huile ou des graisses entrer en contact avec les composants en plastique ou le joint de la porte. Nettoyer immédiatement en cas de contact.
- NE PAS entreposer de produits sur le dessus de l'appareil.
- Les bouteilles contenant un fort pourcentage d'alcool doivent être scellées et placées à la verticale dans le réfrigérateur.
- Toujours transporter, entreposer et manipuler l'appareil en position verticale et le déplacer en le tenant par la base.
- Toujours éteindre et débrancher la source d'alimentation de l'appareil avant de le nettoyer.
- Conserver tous les emballages hors de la portée des enfants. Jeter les emballages conformément aux réglementations émises par les autorités locales.
- Lorsque le cordon d'alimentation est endommagé, il doit être remplacé par un agent POLAR ou un technicien qualifié agréé afin d'éviter tout danger.

- Cet appareil n'a pas été conçu pour être utilisé par des personnes (enfants inclus) à capacités physiques, sensorielles ou mentales réduites ou ne disposant pas d'une expérience ou de connaissances suffisantes, à moins que lesdites personnes n'aient été formées ou instruites quant à son utilisation, par une personne responsable de leur sécurité.
- Les enfants doivent être surveillés afin de s'assurer qu'ils ne jouent pas avec l'appareil.
- Polar recommande de faire tester régulièrement cet appareil (une fois par an au minimum) par une personne compétente. Le test devrait inclure, entre autres : inspection visuelle, test de polarité, la continuité de masse, test d'isolation et test de fonctionnement.

Attention : Risque d'incendie / matériaux inflammables



- Ne stockez pas de substances explosives telles que les aérosols avec un propulseur inflammable dans cet appareil.



Attention : Évitez de bloquer toutes les ouvertures d'aération. L'unité ne doit pas être mise dans un box dans aération adéquate.

- **Attention :** Ne pas utiliser de dispositifs mécaniques ou autres moyens pour accélérer le processus de dégivrage, autre que le fabricant recommandé Ceux par.
- **Attention :** Ne pas endommager le circuit frigorifique.
- **Attention :** Ne pas utiliser d'appareils électriques à l'intérieur des compartiments de stockage des aliments de l'appareil, à moins qu'ils soient du type recommandé par le fabricant.

Contenu de l'emballage

UA001 - Réfrigérateur Polar à une porte

UA002 - Congélateur Polar à une porte

UA003 - Réfrigérateur Polar à deux portes

UA004 - Congélateur Polar à deux portes

Introduction

Nous vous invitons à consacrer quelques instants à la lecture attentive de ce mode d'emploi. L'entretien et l'utilisation appropriés de cette machine vous permettront de tirer le meilleur de votre produit POLAR.

Contenu

Les éléments suivants vous sont fournis de série :

- Réfrigérateur ou congélateur POLAR
- Boutons
- Étagères
- Barres de support d'étagères
- Charnière supérieure et charnière inférieure (uniquement pour UA001/UA002)
- Mode d'emploi

POLAR attache une grande importance à la qualité et au service et veille à fournir des produits en parfait état opérationnel, parfaitement intacts au moment de l'emballage.

Nous vous prions de contacter votre revendeur POLAR immédiatement si vous constatez un dommage quelconque survenu pendant le transport du produit.

Installation



Remarque : dans les cas où l'appareil a été stocké ou déplacé autrement qu'à la verticale, placez-le en position debout pendant environ 12 heures avant de vous en servir. En cas de doute, laissez l'appareil se reposer.

1. Retirer l'emballage et le film de protection de toutes les surfaces de l'appareil.
2. Pour optimiser les performances et la longévité, assurez-vous qu'un dégagement minimum de 2,5 cm est maintenu entre l'unité et les murs et autres objets, avec un dégagement minimum de 5 cm sur le dessus. **NE JAMAIS PLACER À PROXIMITÉ D'UNE SOURCE DE CHALEUR.**

Remarque : Avant de mettre l'appareil en service pour la première fois, nettoyez les clayettes et l'intérieur de l'appareil à l'eau savonneuse.

3. Bloquez les freins des roulettes de l'appareil, pour l'empêcher de bouger.

Fixation des barres de support de l'étagère

- Placez la barre de support sur l'échelle à la hauteur souhaitée. Pour l'installation, l'extrémité fermée doit être située à l'arrière et l'extrémité ouverte à l'avant.
1. Poussez la barre de support vers l'arrière pour laisser son extrémité arrière pendre sur l'échelle arrière (étape 1).
 2. Soulevez légèrement l'extrémité avant puis bouclez-la sur l'échelle avant (étape 2).

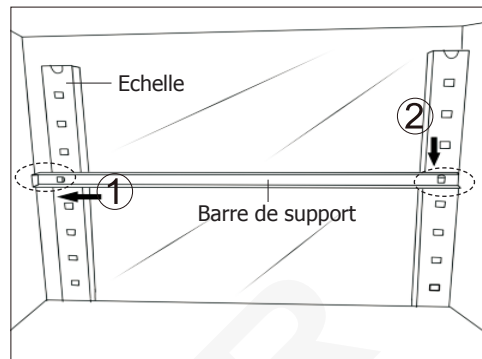

- Répétez les barres de support restantes
- Glisser les étagères/marmites GN en place

Inversion de la porte (uniquement pour UA001/ UA002)

La poignée de la porte se trouve par défaut sur le côté gauche. Si vous devez inverser la porte, suivez les opérations ci-dessous :



Attention : Toutes les opérations de cette section doivent être effectuées uniquement par un personnel formé ou des techniciens professionnels.

1. Tournez les verrous de fixation comme indiqué par la flèche pour libérer le panneau de contrôle.

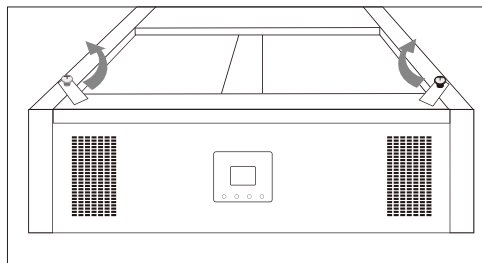

2. Soulevez le panneau du contrôleur d'environ 15 mm vers le haut, puis retirez-le.

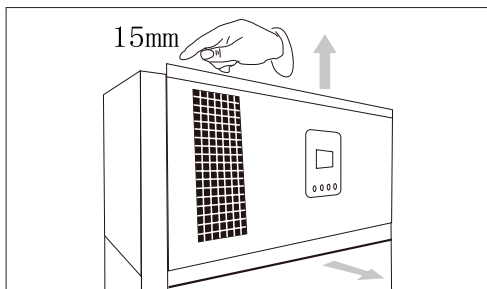

3. Retirez toutes les vis intérieures et extérieures pour libérer la plaque de décoration supérieure.

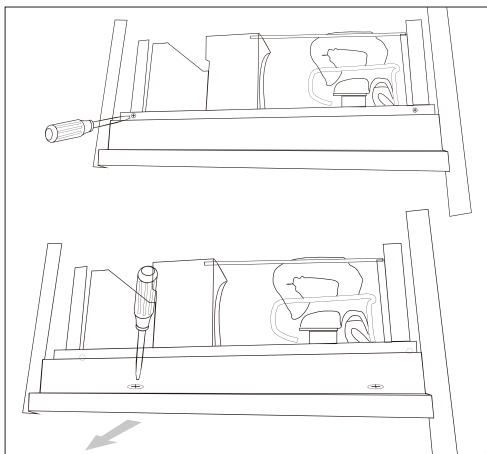

4. Retirez la plaque de décoration inférieure.

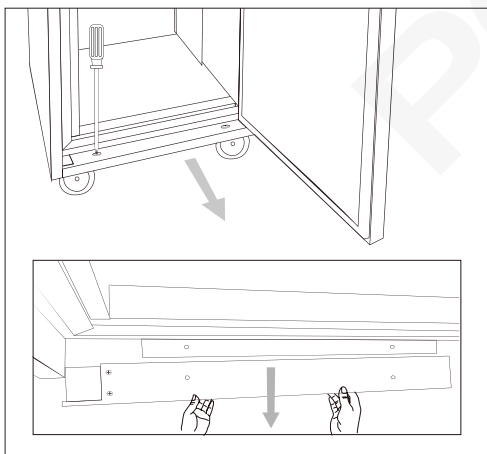

5. Retirez la charnière supérieure droite et la charnière inférieure pour libérer la porte. Retirez ensuite la porte avec précaution.

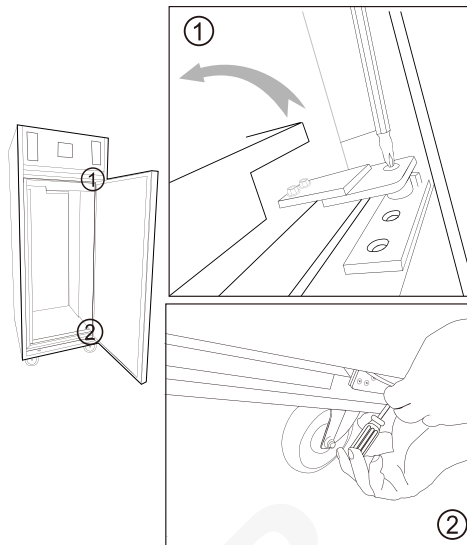

6. Montez la charnière supérieure et la charnière inférieure gauche avec des vis. Laissez la charnière supérieure un peu lâche pour que la porte puisse être insérée facilement par la suite.

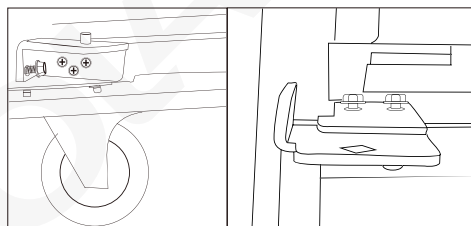

7. Inversez la porte et insérez-la dans les trous des deux charnières. Fixez ensuite la porte en place avec des vis.

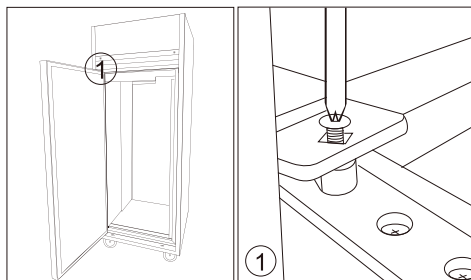

8. Il y a des couvercles sur les plaques de décoration supérieure et inférieure, retirez le couvercle gauche et installez le côté droit.

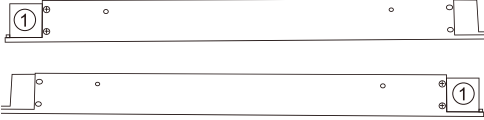

9. Remettez en place la plaque de décoration supérieure, la plaque de décoration inférieure et le panneau de contrôle avec les vis. Puis tournez les verrous de fixation vers l'avant pour fixer le panneau de commande en place.

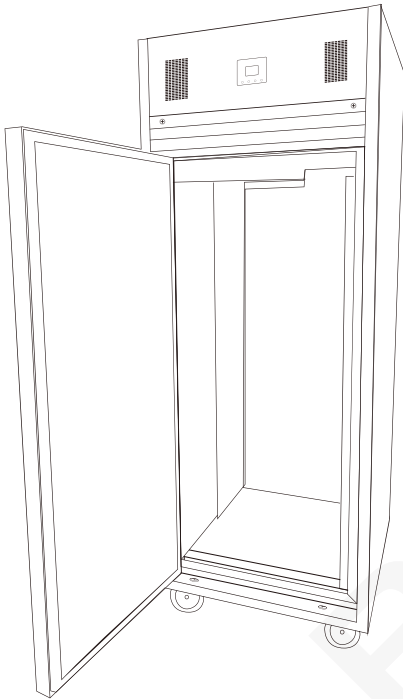

Fonctionnement

Panneau de contrôle pour réfrigérateurs (UA001/UA003)





Panneau de contrôle pour congélateurs (UA002/UA004)



Allumer

1. Fermez la ou les portes de l'appareil.
2. Branchez l'appareil sur le réseau électrique.
3. Pour allumer ou éteindre le système, appuyez sur  pendant 3 secondes.



Réglage de la température

1. Appuyez sur  pendant 3 secondes. La température réglée sur l'écran clignote.
2. Appuyez sur  ou  pour modifier la température réglée.
3. Attendez 6 secondes pour que la température réglée soit mémorisée.



Dégivrage manuel



Dégivrage automatique
L'appareil est doté d'un système de dégivrage automatique. Toutefois, si l'appareil nécessite une période de dégivrage supplémentaire, effectuez les opérations suivantes :

1. Appuyez sur  pendant 3 secondes pour passer en mode de dégivrage. Le symbole  s'affiche sur l'écran.
2. Appuyez sur  pendant 3 secondes à nouveau pour sortir.

Opérations de raccourcissement pour les réfrigérateurs uniquement

1. Appuyez une fois sur  pour entrer dans le mode poisson et afficher la température réglée (Plage : -1°C ~ 1°C).
2. Appuyez une fois sur  pour entrer dans le mode viande et afficher la température réglée (plage : -2°C ~ 2°C).
3. Appuyez une fois sur  pour revenir au mode général et afficher la température réglée (Plage : 1°C ~ 4°C).

Nettoyage, entretien et maintenance



N'oubliez jamais d'éteindre et de débrancher l'appareil avant de procéder à son nettoyage.

- Nettoyez l'intérieur de l'appareil aussi souvent que possible.
- N'utilisez aucun produit de nettoyage abrasif. Ces produits peuvent laisser des résidus nocifs.
- Nettoyez le joint de la porte avec de l'eau savonneuse chaude.
- Veillez à le sécher en l'essuyant après nettoyage.



Remarque : de la condensation se formera dans la réfrigération les jours chauds et humides, veuillez vous assurer que la condensation peut s'écouler correctement ou qu'elle est essuyée.

Nettoyage du condensateur

- **Le condensateur fait partie du système de réfrigération et doit être nettoyé tous les mois.**
- **Toujours débrancher la source d'alimentation afin de procéder à l'entretien courant.**
- **Un condensateur sale réduit les performances et la durée de vie de l'appareil Polar et peut annuler la garantie.**

1. Le condensateur est situé au-dessus de l'armoire du réfrigérateur, en haut.
2. Ces modèles sont équipés d'un filtre amovible qui peut être retiré directement. Nettoyez-le avec un aspirateur.

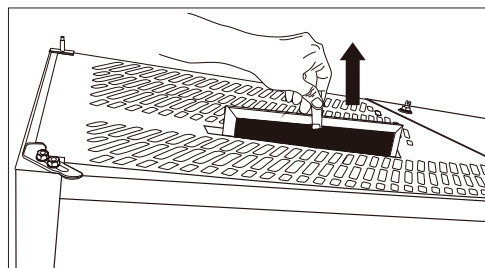

Dépannage

En cas de dysfonctionnement de votre appareil POLAR, vérifiez les données du tableau ci-dessous avant d'appeler notre standard d'assistance ou votre revendeur POLAR.

Dysfonctionnement	Cause probable	Intervention
L'appareil ne fonctionne pas	L'appareil n'est pas allumé	Vérifier que l'appareil est bien branché et allumé
	La prise et le cordon sont endommagés	Appeler un agent POLAR ou un technicien qualifié
	Alimentation	Vérifier l'alimentation
L'appareil ne refroidit pas	Fuite de liquide de refroidissement	Appeler un agent POLAR ou un technicien qualifié
	Moteur du ventilateur défectueux	Appeler un agent POLAR ou un technicien qualifié
	Flux d'air vers le condensateur obstrué	Augmenter l'écart entre l'appareil et les obstacles/source de chaleur
	Le condensateur est bouché	→ Nettoyage du condensateur
Bruits forts	L'appareil n'est pas à niveau	Ajustez la position pour qu'elle soit à niveau
	L'appareil est trop proche d'un mur ou d'un autre objet.	Déménager dans un endroit plus approprié
Odeur provenant de l'appareil	L'unité n'est pas nettoyée pendant une longue période	Nettoyer l'appareil à fond
	Odeur aliments mal emballés	Scellez et emballez correctement les aliments qui dégagent des odeurs

Code/ Indication d'erreur	Cause probable	Solution
"ER1" et alarme	La sonde d'entrée de l'évaporateur est défectueuse	Appuyez sur nimporte quel bouton pour arrêter l'alarme. Appelez un agent POLAR ou un technicien qualifié pour remplacer la sonde défectueuse
"ER2" et alarme	La sonde de retour du gaz à l'évaporateur est défectueuse	Appuyez sur nimporte quel bouton pour arrêter l'alarme. Appelez un agent POLAR ou un technicien qualifié pour remplacer la sonde défectueuse
"ER3" et alarme	La sonde de dégivrage (sonde de température de dégivrage) est défectueuse	Appuyez sur nimporte quel bouton pour arrêter l'alarme. Appelez un agent POLAR ou un technicien qualifié pour remplacer la sonde défectueuse
"ER4" et alarme	La porte n'est pas correctement fermée ou le commutateur de porte est défectueux	Appuyez sur nimporte quel bouton pour arrêter l'alarme. Fermez correctement les portes ou vérifiez les commutateurs de porte
"ER5" et alarme	La sonde du condensateur est endommagée	Appuyez sur nimporte quel bouton pour arrêter l'alarme. Appelez un agent POLAR ou un technicien qualifié pour remplacer la sonde défectueuse
"SO" et alarme	La sonde de température est en circuit ouvert	Appuyez sur nimporte quel bouton pour arrêter l'alarme. Appelez un agent POLAR ou un technicien qualifié pour remplacer la sonde défectueuse
"SC" et alarme	La sonde de température est court-circuitée	Appuyez sur nimporte quel bouton pour arrêter l'alarme. Appelez un agent POLAR ou un technicien qualifié pour remplacer la sonde défectueuse
"HI" et alarme	La température du condensateur dépasse 60°C	Éteignez et redémarrez la machine pour arrêter l'alarme. Appuyez sur le bouton d'alimentation  pendant 1 seconde pour vérifier la température du condenseur sur l'écran. Nettoyez immédiatement le filtre du condenseur ou appelez un agent POLAR ou un technicien qualifié

Spécifications techniques

Modèle	Tension	Puissance (W)	Plage de température	Réfrigérant	Dimensions h x l x p mm	Poids (kg)
UA001	220-240V~ 50Hz	430	-2°C ~ +4°C	R290	1980 x 737 x 815	122,10
UA002	220-240V~ 50Hz	650	-18°C ~ -22°C	R290	1980 x 737 x 815	127,90
UA003	220-240V~ 50Hz	460	-2°C ~ +4°C	R290	1980 x 1400 x 815	187,60
UA004	220-240V~ 50Hz	800	-18°C ~ -22°C	R290	1980 x 1400 x 815	194,00

Raccordement électrique

La prise doit être reliée à la prise secteur qui convient.

Cet appareil est câblé comme suit :

- Fil conducteur (brun) à la borne marquée L
- Fil neutre (bleu) à la borne marquée N
- Fil de terre (vert / jaune) à la borne marquée E



Cet appareil doit être mis à la terre.

En cas de doute, consultez un électricien qualifié.

Les points d'isolation électrique doivent être libres de toute obstruction. En cas de débranchement requis en urgence, ils doivent être facilement accessibles.

Mise au rebut

Les règlements de l'UE exigent que les produits munis de réfrigérants soient mis au rebut par des entreprises spécialisées, équipées pour extraire et recycler les composants à gaz, métalliques et en plastique.

Adressez-vous à votre autorité chargée de la collecte des déchets pour ce qui concerne la mise au rebut de votre appareil. Même si rien n'oblige les autorités locales à se charger de la mise au rebut du matériel de réfrigération commerciale, elles pourraient être en mesure de vous conseiller sur les moyens disponibles localement pour s'en débarrasser.

Vous pouvez aussi appeler le standard d'assistance POLAR, qui saura vous renseigner sur les entreprises de prise en charge nationales au sein de l'UE.

Conformité

Le logo WEEE qui figure sur ce produit ou sa documentation indique qu'il ne doit pas être mis au rebut avec les ordures ménagères. Pour éviter qu'il ne présente un risque pour la santé humaine et / ou écologique, confiez la mise au rebut de ce produit à un site de recyclage agréé respectueux de l'environnement. Pour de plus amples détails sur la mise au rebut appropriée de ce produit, contactez le fournisseur du produit ou l'autorité responsable de l'enlèvement des ordures dans votre région.

Les pièces POLAR ont été soumises à des tests rigoureux pour pouvoir être déclarées conformes aux normes et spécifications réglementaires définies par les autorités internationales, indépendantes et fédérales.

Les produits POLAR ont été déclarés aptes à porter le symbole suivant :



Tous droits réservés. La production ou transmission, partielles ou intégrales, sous quelque forme que ce soit ou par n'importe quel moyen, tant électronique que mécanique, sous forme de photocopie, d'enregistrement ou autre de ce mode d'emploi sont interdites sans l'autorisation préalable accordée par POLAR.

Nous nous efforçons, par tous les moyens dont nous disposons, de faire en sorte que les détails contenus dans le présent mode d'emploi soient corrects en date d'impression. Toutefois, POLAR se réserve le droit de changer les spécifications de ses produits sans préavis.

Sicherheitshinweise

- Auf eine flache, stabile Fläche stellen.
- Alle erforderlichen Montage- und Reparaturarbeiten sollten von Wartungspersonal oder einem qualifizierten Techniker durchgeführt werden. Keine Bauteile oder Bedienflächen von diesem Produkt entfernen.
- Für folgende Normen und Vorschriften sind die lokalen und nationalen Normen heranzuziehen:
 - Arbeitsschutzvorschriften
 - BS EN Verhaltenspraktiken
 - Brandschutzvorschriften
 - IEE-Anschlussvorschriften
 - Bauvorschriften
- Das Gerät NICHT mit einem Strahl-/Hochdruckreiniger reinigen.
- Das Gerät NICHT im Freien einsetzen.
- Das Gerät NICHT zum Aufbewahren von medizinischen Produkten verwenden.
- KEIN Öl oder Fett mit den Kunststoffteilen oder der Türdichtung in Kontakt kommen lassen. Bei Kontakt sofort reinigen.
- KEINE Produkte auf dem Gerät lagern.
- Flaschen mit Alkohol in hoher Konzentration müssen dicht verschlossen und aufrecht stehend im Kühlschrank aufbewahrt werden.
- Das Gerät stets aufrecht tragen, lagern und transportieren. Zum Transport das Gerät an der Unterseite anfassen.
- Vor Reinigungsarbeiten stets zunächst das Gerät abschalten und den Netzstecker ziehen.
- Verpackungsmaterial außerhalb der Reichweite von Kindern aufbewahren. Verpackungsmaterial gemäß den lokalen Vorschriften entsorgen.
- Aus Sicherheitsgründen müssen beschädigte Stromkabel von einem POLAR-Mitarbeiter oder empfohlenen qualifizierten Elektriker erneuert werden.

- Dieses Gerät sollte nur dann von Personen (einschließlich Kindern) mit reduzierten körperlichen, sensorischen oder geistigen Fähigkeiten, mangelnder Erfahrung oder Kenntnissen verwendet werden, wenn sie von einer für ihre Sicherheit verantwortlichen Person im Gebrauch des Geräts geschult wurden bzw. ständig beaufsichtigt werden.
- Kinder sollten beaufsichtigt werden um sicherzustellen, dass sie nicht mit dem Gerät spielen.
- Polar empfiehlt, dass dieses Gerät regelmäßig (wenigstens jährlich) von einem Fachmann überprüft wird. Die Überprüfung sollte beinhalten, ohne darauf beschränkt zu sein: Visuelle Überprüfung, Polaritätstest, Erdungskontinuität, Isolationskontinuität und Funktionalitätsprüfung.

Warnung: Brandgefahr / brennbare Materialien



- Explosive Stoffe wie Sprühdosen mit brennbaren Treibmittel in diesem Gerät nicht speichern.



Warnung: Halten Sie alle Lüftungsöffnungen frei. Das Gerät sollte nicht ohne geeignete Ventilation eingebaut werden.

- **Warnung:** Verwenden Sie keine mechanischen Vorrichtungen oder andere Mittel, um den Abtauvorgang zu beschleunigen, andere als die vom Hersteller empfohlen, die mit dem.
- **Warnung:** Halten Sie den Kältemittelkreislauf nicht beschädigen.
- **Warnung:** Verwenden Sie keine elektrischen Geräte innerhalb des Lebensmittellagerungsraumes betreiben, sofern sie nicht der Typ, der vom Hersteller empfohlen wird.

Lieferumfang

UA001 - Polar Eintür-Kühlschrank

UA002 - Polar Eintür-Gefrierschrank

UA003 - Polar Doppeltür-Kühlschrank

UA004 - Polar Doppeltür- Gefrierschrank

Einführung

Bitte nehmen Sie sich einige Minuten Zeit und lesen Sie dieses Handbuch sorgfältig durch. Nur bei korrekter Wartung und vorschriftsgemäßem Betrieb kann Ihr POLAR-Produkt optimale Leistung erzielen.

Lieferumfang

Folgende Teile befinden sich in der Verpackung:

- POLAR-Kühl- oder Tiefkühlgerät
- Schlüssel
- Auflagen
- Auflageschienen
- Ober- und Unterscharnier (nur für UA001/UA002)
- Bedienungsanleitung

POLAR ist stolz auf die hochwertige Qualität seiner Produkte und seinen erstklassigen Service. Wir stellen sicher, dass alle gelieferten Produkte zum Zeitpunkt der Verpackung voll funktionsfähig sind und sich in einwandfreiem Zustand befinden. Sollten Sie Transportschäden feststellen, wenden Sie sich bitte unverzüglich an Ihren POLAR-Händler.

Montage



Hinweis: Wenn das Gerät nicht aufrecht transportiert oder gelagert wurde, muss es vor Inbetriebnahme rund 12 Stunden aufrecht aufgestellt werden. Im Zweifelsfall lassen Sie es aufrecht stehen.

1. Das Gerät aus der Verpackung nehmen und den Schutzfilm von allen Flächen entfernen.
2. Um die Leistung und Langlebigkeit zu optimieren, stellen Sie sicher, dass zwischen dem Gerät und den Wänden und anderen Objekten ein Mindestabstand von 2,5 cm eingehalten wird, wobei oben ein Mindestabstand von 5 cm eingehalten wird. **NIEMALS IN DER NÄHE EINER WÄRMEQUELLE.**



Hinweis: Vor dem ersten Einsatz des Geräts die Ablagen und das Geräteinnere mit einer Seifenlauge reinigen.

3. Die Bremsen an den Laufrollen feststellen, damit sich der Schrank nicht bewegen kann.

Montage der Auflageschienen

- Legen Sie die Auflageschiene in der gewünschten Höhe auf die Leiter, wobei das geschlossene Ende hinten und das offene Ende vorne sein soll.
1. Schieben Sie die Auflageschiene nach hinten, damit ihr hinteres Ende an der hinteren Leiter hängt (Schritt 1).
 2. Heben Sie das vordere Ende leicht an und schnallen Sie es an der vorderen Leiter fest (Schritt 2).

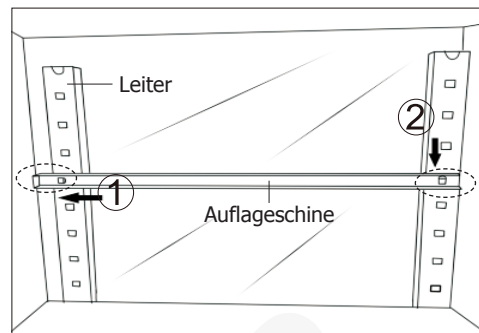

- Wiederholen Sie den Vorgang für die restlichen Auflageschienen.
- Schieben Sie die GN-Behälter/Auflagen an ihre Plätze.

Vertauschen der Türseiten (nur bei UA001/ UA002)

Der Türgriff befindet sich standardmäßig auf der linken Seite. Wenn Sie die Öffnungsseite der Tür von links und nach rechts vertauschen müssen, gehen Sie wie folgt vor:



Achtung: Alle Arbeiten in diesem Abschnitt dürfen nur von geschultem Personal oder professionellen Technikern durchgeführt werden.

1. Drehen Sie die Befestigungsschlösser wie angefeilt, um das Bedienfeld zu lösen.

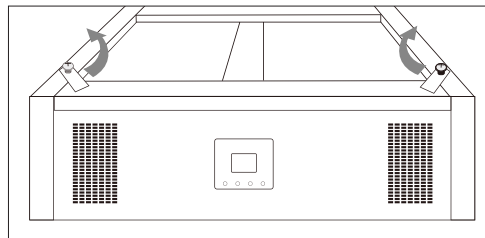

2. Heben Sie das Bedienfeld etwa 15mm nach oben und nehmen Sie es dann heraus.

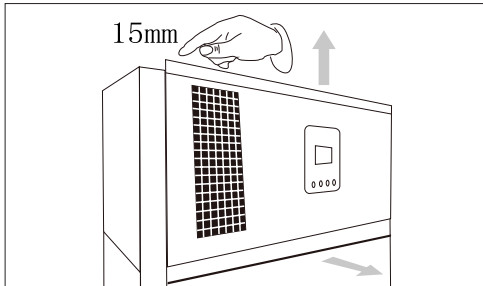

3. Entfernen Sie alle inneren und äußeren Schrauben, um die obere Dekorplatte zu lösen.

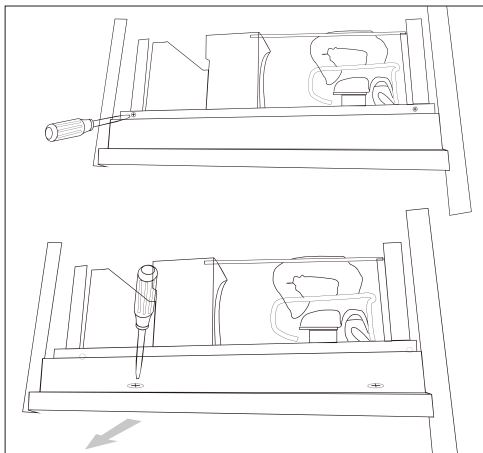

4. Entfernen Sie die untere Dekorplatte.

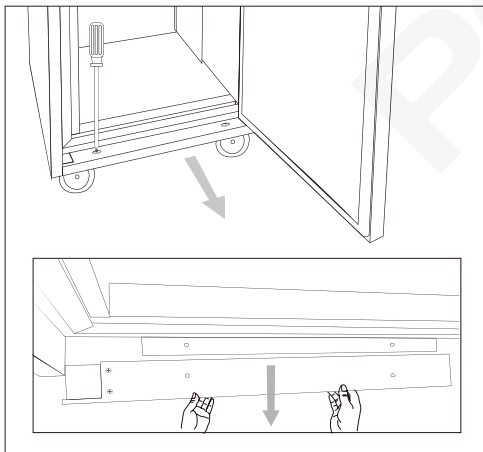

5. Entfernen Sie das rechte Ober- und Unterscharnier, um die Tür zu lösen. Nehmen Sie dann die Tür vorsichtig heraus.

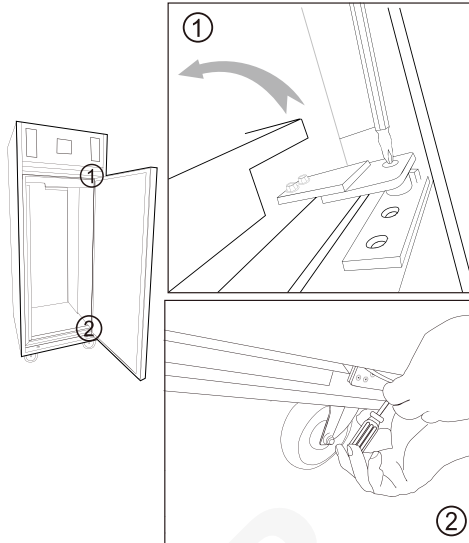

6. Montieren Sie nun auf der linken Seite das Ober- und Unterscharnier mit Schrauben. Lassen Sie dabei das Oberscharnier etwas locker, um die Tür später leicht einsetzen zu können.

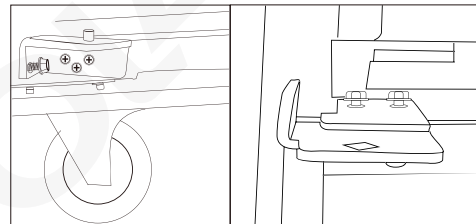

7. Drehen Sie die Tür um und stecken Sie sie in die Löcher der beiden Scharniere. Befestigen Sie dann die Tür mit Schrauben.

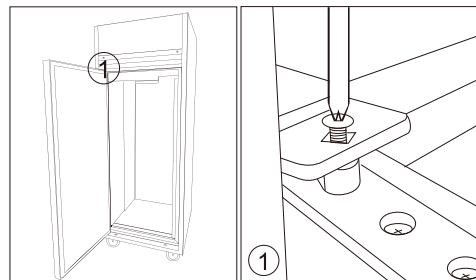

8. An der oberen und unteren Dekorplatte befinden sich Abdeckungen. Entfernen Sie die linke Abdeckung und bringen Sie sie auf der rechten Seite an.

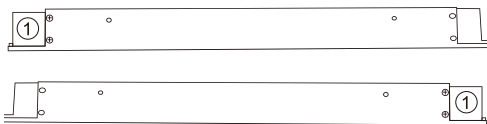

9. Bringen Sie die obere und untere Dekorplatte sowie das Bedienfeld mit Schrauben wieder an. Drehen Sie dann die Befestigungsschlösser nach vorne, um das Bedienfeld zu befestigen.

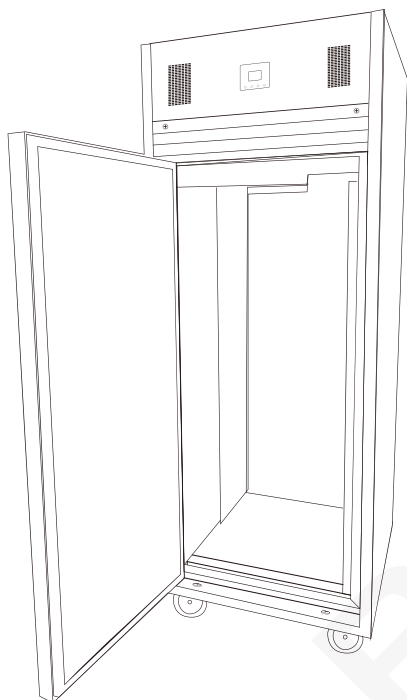

Bedienung

Bedienfeld für Kühlschränke (UA001/UA003)



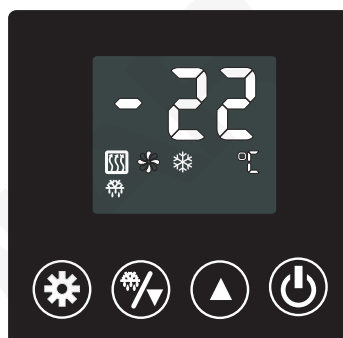

Bedienfeld für Gefrierschränke (UA002/UA004)



Einschalten

1. Schließen Sie die Tür/Türen des Geräts.
2. Schließen Sie das Gerät an das Stromnetz an.
3. Um das System ein- oder auszuschalten, halten Sie  3 Sekunden lang gedrückt.



Einstellen der Temperatur

1. Drücken Sie  3 Sekunden lang. Die eingestellte Temperatur auf dem Display blinkt.
2. Drücken Sie  oder  um die eingestellte Temperatur zu ändern.
3. Warten Sie 6 Sekunden, bis die eingestellte Temperatur gespeichert wird.



Manuelles Abtauen



Automatisches Abtauen:
Das Gerät verfügt über eine automatische Abtau-Funktion. Sollte das Gerät jedoch eine zusätzliche Abtauzeit benötigen, führen Sie die folgenden Schritte aus:

1. Drücken Sie  3 Sekunden lang, um den Abtaubetrieb aufzurufen. Das Symbol  erscheint auf dem Display.
2. Drücken Sie erneut  3 Sekunden lang, um den Modus zu verlassen.

Kurzbefehle nur für Kühlschränke:

1. Drücken Sie einmal , um den Fischmodus aufzurufen und die eingestellte Temperatur anzuzeigen (Bereich: -1°C ~ 1°C).
2. Drücken Sie einmal , um den Fleischmodus aufzurufen und die eingestellte Temperatur anzuzeigen (Bereich: -2°C ~ 2°C).
3. Drücken Sie einmal , um in den allgemeinen Modus zurückzukehren und die eingestellte Temperatur anzuzeigen (Bereich: 1°C ~ 4°C).

Reinigung, Pflege und Wartung



Vor Reinigungsarbeiten stets zunächst das Gerät abschalten und den Netzstecker ziehen.

- Den Schrank möglichst häufig innen reinigen.
- Keine Scheuermittel verwenden, da diese schädliche Rückstände hinterlassen können.
- Die Türdichtung mit warmem Seifenwasser reinigen.
- Die Türdichtung mit warmem Seifenwasser reinigen.



Hinweis: An heißen, feuchten Tagen bildet sich in der Kühlung Kondenswasser. Bitte stellen Sie sicher, dass Kondenswasser richtig ablaufen kann oder trocken gewischt wird.

Reinigung des Verflüssigers

- **Der Verflüssiger ist Teil der Kühlanlage. Er muss jeden Monat gereinigt werden.**
- **Vor der Ausführung von Routinewartungsaufgaben stets das Gerät abschalten bzw. den Netzstecker ziehen.**
- **Wird der Verflüssiger nicht gereinigt, nehmen die Leistungsfähigkeit und Lebensdauer Ihres Polar-Geräts ab und Ihre Garantie kann erlöschen.**

1. Der Kondensator befindet sich oberhalb des Kühlschranks an der Oberseite.
2. Diese Modelle haben einen herausnehmbaren Filter, der direkt entnommen werden kann. Reinigen Sie ihn mit einem Staubsauger.

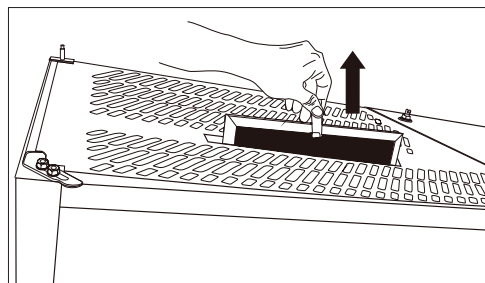

Störungssuche

Bei einem Defekt Ihres POLAR-Geräts konsultieren Sie bitte zunächst folgende Tabelle, bevor Sie die Helpline oder Ihren POLAR-Händler anrufen.

Störung	Vermutliche Ursache	Lösung
Das Gerät funktioniert nicht	Das Gerät ist nicht eingeschaltet	Prüfen, ob der Netzstecker in die Steckdose gesteckt wurde und das Gerät eingeschaltet ist
	Stecker und Kabel sind beschädigt	POLAR-Mitarbeiter oder qualifizierten Techniker anrufen
	Stromzufuhr	Netzstrom prüfen
Das Gerät kühlt nicht	Kühlmittelleck	POLAR-Mitarbeiter oder qualifizierten Techniker anrufen
	Lüftermotor ausgefallen	POLAR-Mitarbeiter oder qualifizierten Techniker anrufen
	Luftstrom zum Kondensator ist behindert	Vergrößern Sie den Abstand zwischen Gerät und Hindernissen/Wärmequelle
	Kondensator ist verstopft	→ Reinigung des Verflüssigers
Laute Geräusche	Gerät steht nicht waagrecht	Gerät auf ebener Position aufstellen
	Gerät steht zu nahe an einer Wand oder einem anderen Gegenstand	Gerät an einen geeigneteren Standort versetzen
Geruch aus dem Gerät	Gerät wurde lange Zeit nicht gereinigt	Gerät gründlich reinigen
	Geruchsnahrung nicht richtig verpackt	Geruchsnahrung richtig verschließen und verpacken

Fehlercode / Indikation	Mögliche Ursache	Lösung
"ER1" und Alarm	Einlassfühler des Verdampfers ist defekt	Beliebige Taste drücken, um Alarm zu beenden. POLAR-Vertreter oder einen qualifizierten Techniker anrufen, um den defekten Fühler auszutauschen
"ER2" und Alarm	Rückgasfühler des Verdampfers ist defekt	Beliebige Taste drücken, um Alarm zu beenden. POLAR-Vertreter oder einen qualifizierten Techniker anrufen, um den defekten Fühler auszutauschen
"ER3" und Alarm	Abtaufühler (Temperaturfühler des Verdampfers) ist defekt	Beliebige Taste drücken, um Alarm zu beenden. POLAR-Vertreter oder einen qualifizierten Techniker anrufen, um den defekten Fühler auszutauschen
"ER4" und Alarm	Tür schließt nicht richtig oder der Türschalter ist defekt	Beliebige Taste drücken, um Alarm zu beenden. Tür/Türen richtig schließen oder den Türschalter überprüfen
"ER5" und Alarm	Kondensator-Fühler ist defekt	Beliebige Taste drücken, um Alarm zu beenden. POLAR-Vertreter oder einen qualifizierten Techniker anrufen, um den defekten Fühler auszutauschen
"SO" und Alarm	Temperaturfühler des Gehäuses ist offen geschaltet	Beliebige Taste drücken, um Alarm zu beenden. POLAR-Vertreter oder einen qualifizierten Techniker anrufen, um den defekten Fühler auszutauschen
"SC" und Alarm	Temperaturfühler des Gehäuses ist kurzgeschlossen	Beliebige Taste drücken, um Alarm zu beenden. POLAR-Vertreter oder einen qualifizierten Techniker anrufen, um den defekten Fühler auszutauschen
"HI" und Alarm	Kondensator-temperatur ist über 60°C	Gerät ausschalten und neu starten, um Alarm zu beenden. Netzschalter  1 Sekunde lang drücken, um die Kondensator-Temperatur auf dem Display zu überprüfen. Kondensatorfilter sofort reinigen oder POLAR-Vertreter bzw. einen qualifizierten Techniker aufsuchen

Technische Spezifikationen

Modell	Spannung	Leistung	Temperaturbereich	Kühlmittel	Abmessungen h x b x t mm	Gewicht (kg)
UA001	220-240V~ 50Hz	430	-2°C ~ +4°C	R290	1980 x 737 x 815	122,10
UA002	220-240V~ 50Hz	650	-18°C ~ -22°C	R290	1980 x 737 x 815	127,90
UA003	220-240V~ 50Hz	460	-2°C ~ +4°C	R290	1980 x 1400 x 815	187,60
UA004	220-240V~ 50Hz	800	-18°C ~ -22°C	R290	1980 x 1400 x 815	194,00

Elektroanschlüsse

Der Stecker muss in eine geeignete Steckdose gesteckt werden.

Das Gerät ist wie folgt verdrahtet:

- Stromführender Leiter (braun) an Klemme L
- Neutralleiter (blau) an Klemme N
- Erdleiter (grün/gelb) an Klemme E



Dieses Gerät muss geerdet sein.

Bei Fragen wenden Sie sich bitte an einen qualifizierten Elektriker.

Elektroisolierpunkte dürfen nicht blockiert werden. Bei einem Notstopp müssen diese Punkte jederzeit sofort zugänglich sein.

Entsorgung

Gemäß EU-Vorschriften müssen Kühlprodukte von Fachunternehmen entsorgt werden, die alle Gase, Metall- und Kunststoffbauteile entfernen oder recyceln.

Ihre Kommunalverwaltung kann Sie über die Entsorgung Ihres Geräts informieren. Kommunalbehörden sind nicht verpflichtet, gewerbliche Kühlgeräte zu entsorgen. Sie können Sie jedoch über lokale Annahmestellen informieren, die diese Geräte entsorgen.

Oder rufen Sie die POLAR-Helpline an. Wir verfügen über eine Liste nationaler Entsorger in den EU-Staaten.

Konformität

Das WEEE-Logo an diesem Produkt oder in der Dokumentation weist darauf hin, dass das Produkt nicht mit dem normalen Hausmüll entsorgt werden darf. Um potenziellen Gesundheits- bzw. Umweltschäden vorzubeugen, muss das Produkt durch einen zugelassenen und umweltverträglichen Recyclingprozess entsorgt werden. Ausführliche Informationen zur korrekten Entsorgung dieses Produkts erhalten Sie von Ihrem Produktlieferanten oder der für die Müllentsorgung in Ihrer Region zuständige Behörde.



Alle POLAR-Produkte werden strengen Tests unterzogen, um die Einhaltung von Normen und Spezifikationen internationaler und nationaler Behörden und unabhängiger Organisationen zu gewährleisten.

POLAR-Produkte dürfen durch folgendes Symbol gekennzeichnet werden:

Alle Rechte vorbehalten. Diese Anleitung darf ohne vorherige schriftliche Genehmigung von POLAR weder ganz noch teilweise in irgendeiner Form oder auf irgendeinem Wege - einschließlich elektronischer, mechanischer Verfahren, durch Fotokopieren, Aufnahme oder andere Verfahren - vervielfältigt oder übertragen werden.

Es werden alle Anstrengungen unternommen um sicherzustellen, dass alle Angaben bei der Drucklegung korrekt sind. POLAR behält sich jedoch das Recht vor, Spezifikationen ohne Vorankündigung zu ändern.

Suggerimenti per la sicurezza

- Posizionare su una superficie piana e stabile.
- L'installazione e le eventuali riparazioni devono venire eseguite da un agente/tecnico qualificato. Non rimuovere i componenti o i pannelli di accesso dell'apparecchio.
- Verificare la conformità alle normative locali e nazionali di quanto segue:
 - Normativa antinfortunistica sul lavoro
 - Linee guida BS EN
 - Precauzioni antincendio
 - Normativa IEE sui circuiti elettrici
 - Norme di installazione
- NON utilizzare sistemi di lavaggio a getto o a pressione per pulire l'apparecchio.
- NON utilizzare l'apparecchio all'aperto.
- NON utilizzare l'apparecchio per conservare presidi medico-sanitari.
- NON mettere a contatto olio o grassi con i componenti in plastica o con la guarnizione dello sportello.
- Pulire immediatamente in caso di contatto.
- Non conservare prodotti collocandoli sopra l'apparecchio.
- Le bottiglie contenenti una elevata percentuale di alcool devono venire sigillate e posizionate verticalmente nel frigorifero.
- Trasportare, immagazzinare e movimentare l'apparecchio sempre in posizione verticale e spostarlo mantenendone la base.
- Spegner e disconnettere l'alimentazione dell'unità prima di pulirla.
- Tenere lontano l'imballaggio dalla portata dei bambini. Smaltire l'imballaggio in conformità alle normative locali.
- Se danneggiato, il cavo di alimentazione deve venire sostituito da un agente POLAR o da un tecnico qualificato al fine di prevenire eventuali rischi.

- L'apparecchio non è destinato a essere utilizzato da persone (inclusi i bambini) con ridotte capacità fisiche, sensoriali o mentali, o prive della necessaria esperienza e conoscenza dell'apparecchio, che non abbiano ricevuto supervisione o istruzioni relative all'utilizzo dell'apparecchio dalle persone responsabili della loro sicurezza.
- Sorvegliare i bambini per assicurarsi che non giochino con l'apparecchio.
- POLAR raccomanda che questo apparecchio venga periodicamente testato (almeno una volta all'anno) da una persona competente. I test dovrebbero includere, ma non solo: ispezione visiva, test di polarità, continuità di terra, continuità di isolamento e test funzionale.

Attenzione: Rischio di incendio / materiali infiammabili



- Non conservare sostanze esplosive, come bombolette spray con propellente infiammabile in questo apparecchio.



Attenzione: Tenere libere tutte le aperture di ventilazione. L'unità non deve essere installata senza una ventilazione adeguata.

- **Attenzione:** non utilizzare dispositivi meccanici o altri mezzi per accelerare il processo di sbrinamento, diversa dal fabbricante raccomandato Quelli da.
- **Attenzione:** Non danneggiare il circuito refrigerante.
- **Attenzione:** Non usare apparecchi elettrici all'interno degli scomparti per la conservazione degli alimenti, a meno che siano del tipo consigliato dal produttore.

Contenuto della confezione

- UA001** - Frigorifero monosportello Polar
- UA002** - Congelatore monosportello Polar
- UA003** - Frigorifero doppio sportello Polar
- UA004** - Congelatore doppio sportello Polar

Introduzione

Leggere con attenzione il presente manuale. La manutenzione e l'utilizzo corretti di questo apparecchio consentiranno di ottenere le massime prestazioni da questo prodotto POLAR.

Contenuto dell'imballaggio

L'imballaggio contiene quanto segue:

- Frigorifero o congelatore POLAR
- Chiavi
- Ripiani
- Barre di supporto per ripiani
- Cerniera superiore e cerniera inferiore (solo per UA001/UA002)
- Manuale di istruzioni

POLAR garantisce una qualità e un servizio impeccabili e assicura che al momento dell'imballaggio tutti i componenti forniti sono integralmente funzionanti e privi di difetti. Nel caso siano rilevati danni risultanti dal trasporto del prodotto, rivolgersi immediatamente al rivenditore POLAR locale.

Installazione



Nota: se l'apparecchio è stato immagazzinato o spostato in posizione non verticale, lasciarlo in posizione verticale per circa 12 ore prima di metterlo in funzione. In caso di dubbio, osservare comunque questa precauzione.

1. Liberare l'apparecchio dall'imballaggio e dalla pellicola protettiva per tutta la sua superficie.
2. Per ottimizzare le prestazioni e la longevità, assicurarsi che sia mantenuta una distanza minima di 2,5 cm tra l'unità e le pareti e altri oggetti, con una distanza minima di 5 cm nella parte superiore. **NON POSIZIONARE MAI VICINO A UNA FONTE DI CALORE.**



Nota: prima di utilizzare l'apparecchio per la prima volta, pulire i ripiani e l'interno dell'apparecchio con acqua saponata.

3. Innestare i freni delle ruote a sfera per mantenere l'apparecchio in posizione.

Montaggio delle barre di supporto per ripiani

- Posizionare la barra di supporto sul montante all'altezza desiderata. Per l'installazione, l'estremità chiusa deve essere situata nella parte posteriore e l'estremità aperta nella parte anteriore.
1. Spingere la barra di supporto all'indietro per lasciare che la sua estremità posteriore si agganci al montante posteriore (passaggio 1).
 2. Sollevare leggermente l'estremità anteriore, quindi agganciarla al montante anteriore (passaggio 2).

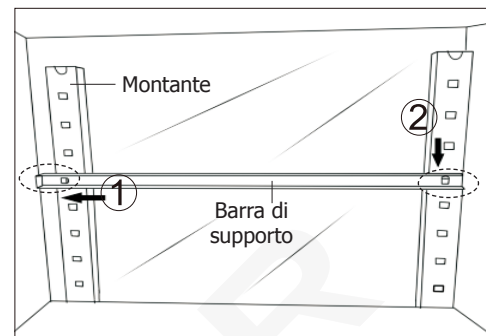

- Ripetere per le restanti barre di supporto.
- Far scorrere i ripiani/le teglie GN in posizione.

Inversione dello sportello (solo per UA001/UA002)

Per impostazione predefinita, la maniglia dello sportello si trova sul lato sinistro. Se necessario invertire lo sportello, effettuare le seguenti operazioni:



Attenzione: Tutte le operazioni di questa sezione devono essere effettuate solo da personale addestrato o tecnici professionisti.

1. Ruotare i blocchi di fissaggio come indicato dalla freccia per sbloccare il pannello di controllo.

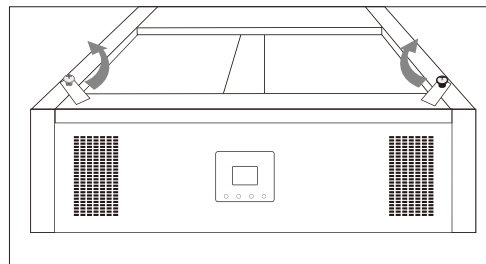

2. Sollevare il pannello di controllo verso l'alto per circa 15 mm, quindi estrarlo.

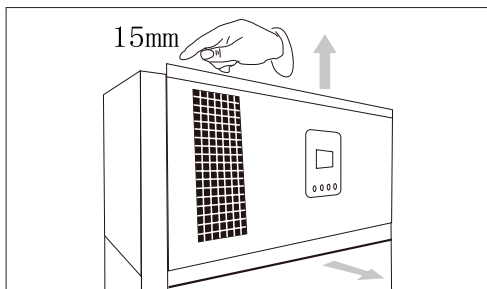

3. Rimuovere tutte le viti interne ed esterne per rilasciare la piastra decorativa superiore.

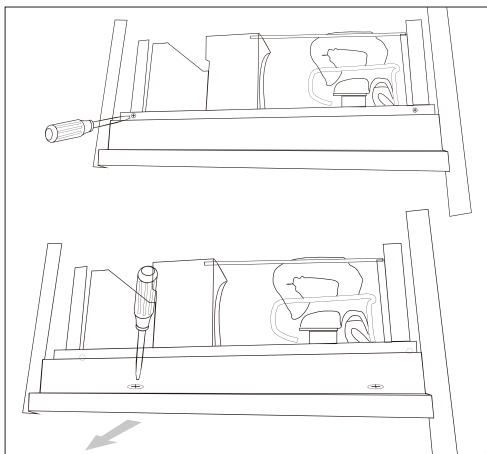

4. Rimuovere la piastra decorativa inferiore.

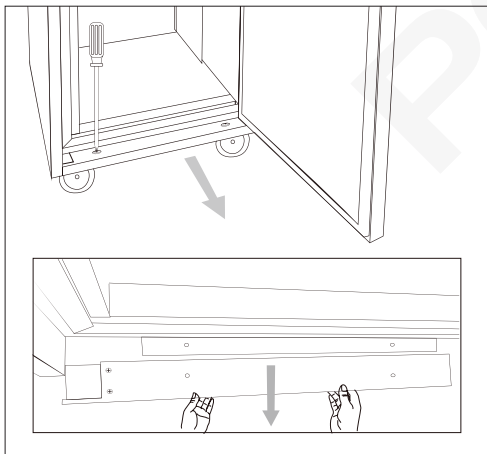

5. Rimuovere il cardine superiore e il cardine inferiore a destra per sbloccare lo sportello. Quindi rimuovere lo sportello con attenzione.

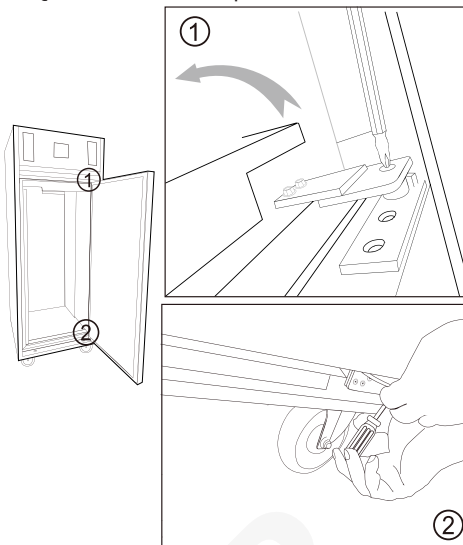

6. Montare il cardine superiore e il cardine inferiore a sinistra con le viti. Tenere la cerniera superiore leggermente allentata in modo che lo sportello possa essere inserito facilmente in un secondo momento.

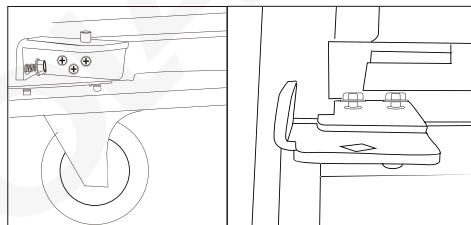

7. Invertire lo sportello e inserirlo nei fori di entrambe le cerniere. Quindi fissare lo sportello in posizione con le viti.

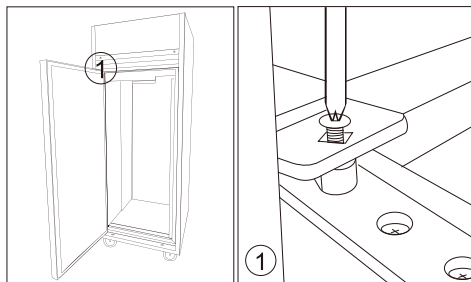

8. Sono previste delle coperture sulle piastre decorative superiore e inferiore: rimuovere la copertura sinistra e installarla sul lato destro.

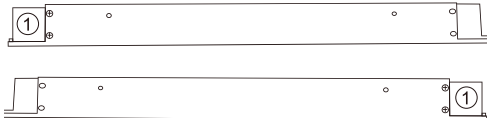

9. Reinstallare la piastra decorativa superiore, la piastra decorativa inferiore e il pannello di controllo con le viti. Quindi ruotare i blocchi di fissaggio per tenere il pannello di controllo in posizione.

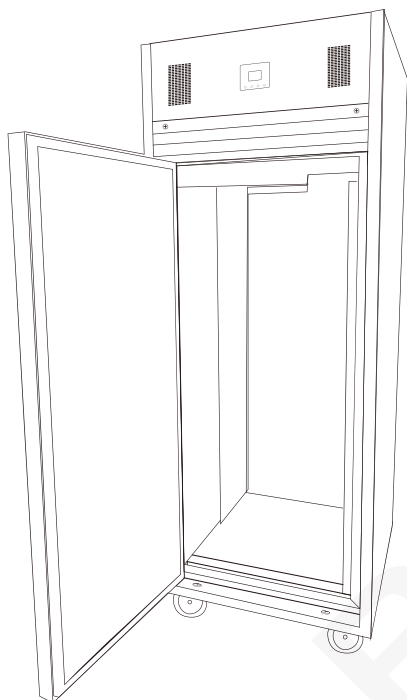

Funzionamento

Pannello di controllo per frigoriferi (UA001/UA003)



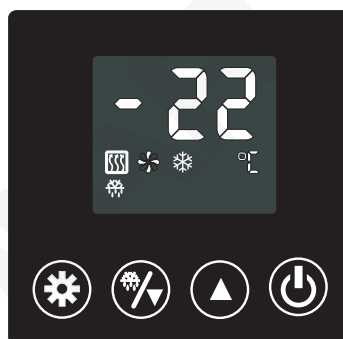

Pannello di controllo per congelatori (UA002/UA004)



Accensione

1. Chiudere lo sportello/gli sportelli dell'apparecchio.
2. Collegare l'apparecchio all'alimentazione elettrica.
3. Per accendere o spegnere il sistema, tenere premuto  per 3 secondi.



Regolazione della temperatura

1. Premere  per 3 secondi. La temperatura impostata sul display lampeggia.
2. Premere  o  per modificare la temperatura impostata.
3. Attendere 6 secondi per memorizzare la temperatura impostata.



Sbrinamento manuale



Sbrinamento automatico:
L'apparecchio dispone di uno sbrinamento automatico. Tuttavia, qualora l'apparecchio necessiti di un ulteriore periodo di sbrinamento, effettuare le seguenti operazioni:

1. Premere  per 3 secondi per accedere alla modalità di scongelamento. Il simbolo  apparirà sul display.
2. Premere di nuovo  per 3 secondi per uscire.

Operazioni di scelta rapida solo per i frigoriferi:

1. Premere  una volta per accedere alla modalità pesce e visualizzare la temperatura impostata (intervallo: -1°C ~ 1°C).
2. Premere  una volta per accedere alla modalità carne e visualizzare la temperatura impostata (intervallo: -2°C ~ 2°C).
3. Premere  una volta per tornare in modalità generale e visualizzare la temperatura impostata (intervallo: 1°C ~ 4°C).

Pulizia e manutenzione



Prima di eseguire la pulizia, spegnere e scollegare l'alimentazione.

- Pulire l'interno dell'apparecchio quanto più spesso possibile.
- Non utilizzare detergenti abrasivi in quanto possono lasciare residui nocivi.
- Pulire la tenuta della porta con acqua calda saponata.
- Asciugare sempre dopo la pulizia.



Nota: la condensa si formerà in frigorifero nei giorni caldi e umidi, assicurarsi che la condensa possa defluire correttamente o che venga asciugata con un panno.

Pulizia del condensatore

- Il condensatore è un componente del sistema di refrigerazione. Il condensatore richiede una pulizia mensile.
- Scollegare sempre l'alimentazione prima di eseguire la manutenzione ordinaria.
- La mancata pulizia del condensatore riduce le prestazioni e la durata dell'unità Polar e può invalidarne la garanzia.

1. Il condensatore si trova sopra il mobile frigorifero in alto.
2. Questi modelli presentano un filtro rimovibile che può essere estratto direttamente. Pulire con un'aspirapolvere.

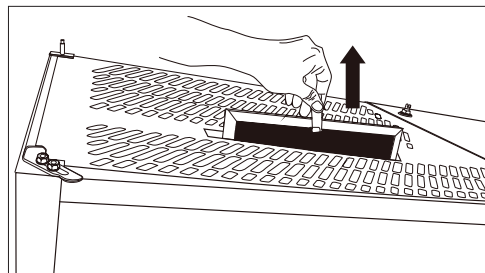

Risoluzione dei problemi

Se dovessero verificarsi guasti dell'apparecchio POLAR, controllare la tabella seguente prima di contattare la helpline telefonica o il rivenditore POLAR.

Guasto	Probabile causa	Azione
L'apparecchio non funziona	L'apparecchio non è acceso	Controllare che l'apparecchio sia correttamente collegato e acceso
	La presa e il cavo sono danneggiati	Rivolgersi a un tecnico qualificato o a un agente POLAR
	Alimentazione	Controllare l'alimentazione
L'apparecchio non raffredda	Perdita di liquido refrigerante	Rivolgersi a un tecnico qualificato o a un agente POLAR
	Motore della ventola guasto	Rivolgersi a un tecnico qualificato o a un agente POLAR
	Flusso d'aria al condensatore ostruito	Aumentare la distanza tra l'apparecchio e gli ostacoli/ fonte di calore
	Condensatore intasato	→ Pulizia del condensatore
Rumori forti	L'apparecchio non è in piano	Regolare la posizione per metterlo in piano
	L'apparecchio è troppo vicino a una parete o a un altro oggetto	Spostare in un luogo più adatto
Odore dall'unità	L'unità non viene pulita da molto tempo	Pulire accuratamente l'unità
	Cibo con odore forte non adeguatamente confezionato	Sigillare e confezionare correttamente il cibo con odore forte

Codice/indicazione di errore	Causa probabile	Soluzione
"ER1" e allarme	La sonda ingresso evaporatore è guasta	Premere un pulsante qualsiasi per interrompere l'allarme. Contattare un agente POLAR o un tecnico qualificato per sostituire la sonda difettosa
"ER2" e allarme	La sonda del gas di ritorno dell'evaporatore è guasta	Premere un pulsante qualsiasi per interrompere l'allarme. Contattare un agente POLAR o un tecnico qualificato per sostituire la sonda difettosa
"ER3" e allarme	La sonda di sbrinamento (sonda temperatura evaporatore) è guasta	Premere un pulsante qualsiasi per interrompere l'allarme. Contattare un agente POLAR o un tecnico qualificato per sostituire la sonda difettosa
"ER4" e allarme	Lo sportello non è chiuso correttamente o l'interruttore dello sportello è difettoso	Premere un pulsante qualsiasi per interrompere l'allarme. Chiudere lo sportello/gli sportelli correttamente o controllare l'interruttore dello sportello
"ER5" e allarme	La sonda del condensatore è difettosa	Premere un pulsante qualsiasi per interrompere l'allarme. Contattare un agente POLAR o un tecnico qualificato per sostituire la sonda difettosa
"SO" e allarme	La sonda di temperatura cella è interrotta	Premere un pulsante qualsiasi per interrompere l'allarme. Contattare un agente POLAR o un tecnico qualificato per sostituire la sonda difettosa
"SC" e allarme	La sonda di temperatura cella è in cortocircuito	Premere un pulsante qualsiasi per interrompere l'allarme. Contattare un agente POLAR o un tecnico qualificato per sostituire la sonda difettosa
"HI" e allarme	Temperatura del condensatore superiore a 60°C	Spegnere e riavviare la macchina per far cessare l'allarme. Premere il pulsante di accensione  per 1 secondo per controllare la temperatura del condensatore sullo schermo. Pulire immediatamente il filtro del condensatore o contattare un agente POLAR o un tecnico qualificato

Specifiche tecniche

Modello	Tensione	Alimentazio (W)	Intervallo di temperatura	Refrigerante	Dimensioni h x l x p mm	Peso (kg)
UA001	220-240V~ 50Hz	430	-2°C ~ +4°C	R290	1980 x 737 x 815	122,10
UA002	220-240V~ 50Hz	650	-18°C ~ -22°C	R290	1980 x 737 x 815	127,90
UA003	220-240V~ 50Hz	460	-2°C ~ +4°C	R290	1980 x 1400 x 815	187,60
UA004	220-240V~ 50Hz	800	-18°C ~ -22°C	R290	1980 x 1400 x 815	194,00

Cablaggi elettrici

La spina deve venire collegata a una presa di rete appropriata.

L'apparecchio ha i seguenti cablaggi:

- Filo sotto tensione (colore marrone) a terminale L
- Filo del neutro (colore blu) a terminale N
- Filo di terra (colore verde/giallo) a terminale E



Questa apparecchiatura deve essere collegata a terra.

In caso di dubbi, consultare un elettricista qualificato.

I punti di isolamento elettrico devono essere liberi da ostruzioni. In caso di emergenza, i punti devono essere facilmente raggiungibili qualora sia necessario scollegarli.

Smaltimento

Le normative UE prevedono che lo smaltimento dei prodotti di refrigerazione sia eseguito da aziende specializzate nella rimozione o nel riciclaggio di tutti i gas e dei componenti in metallo e plastica.

Rivolgersi all'ente locale incaricato per informazioni sullo smaltimento di questo apparecchio. Gli enti locali non hanno l'obbligo di procedere allo smaltimento di apparecchi di refrigerazione commerciali ma sono in grado di fornire suggerimenti sulla modalità di smaltimento di tali apparecchi.

In alternativa, chiamare la helpline telefonica di POLAR per ricevere informazioni dettagliate sulle aziende di smaltimento nella UE.

Conformità

Il logo WEEE riportato su questo prodotto o sulla relativa documentazione indica che il prodotto non può essere smaltito come normale rifiuto domestico. Per evitare possibili danni alla salute e/o all'ambiente, il prodotto deve venire smaltito utilizzando una procedura di riciclaggio approvata e sicura per l'ambiente. Per ulteriori informazioni su come smaltire in maniera corretta questo prodotto, contattare il fornitore del prodotto o l'ente locale responsabile per lo smaltimento dei rifiuti.

I componenti POLAR sono stati sottoposti a un rigoroso collaudo ai fini della conformità agli standard e alle specifiche normative previste dalle autorità internazionali, indipendenti e federali.

I prodotti POLAR sono autorizzati a esporre il seguente simbolo:



Tutti i diritti riservati. È vietata la riproduzione o la trasmissione in alcuna forma, elettronica, meccanica, mediante fotocopiatura o altro sistema di riproduzione, di qualsiasi parte delle presenti istruzioni senza la previa autorizzazione scritta di POLAR.

Le informazioni contenute sono corrette e accurate al momento della stampa, tuttavia POLAR si riserva il diritto di modificare le specifiche senza preavviso.

Consejos de Seguridad

- Colóquela sobre una superficie plana, estable.
- Un agente de servicio / técnico cualificado debería llevar a cabo la instalación y cualquier reparación si se precisa. No retire ningún componente ni panel de servicio de este producto.
- Consulte las Normas Locales y Nacionales correspondientes a lo siguiente:
 - Legislación de Seguridad e Higiene en el Trabajo
 - Códigos de Práctica BS EN
 - Precauciones contra Incendios
 - Normativos de Cableado de la IEE
 - Normativas de Construcción
- No utilice dispositivos de lavado de chorro / presión para limpiar el aparato.
- NO utilice el aparato en exteriores.
- NO utilice este aparato para almacenar existencias médicas.
- NO permita que el aceite o la grasa entren en contacto con los componentes de plástico o con el cierre de la puerta. En caso de contacto, límpielos inmediatamente.
- NO ponga ningún producto sobre el aparato.
- Las botellas que contengan un alto porcentaje de alcohol deben estar bien cerradas y colocarse en posición vertical en la unidad refrigerada.
- Mueva, guarde y maneje siempre el aparato en posición vertical y agarrándolo por la base.
- Apague y desenchufe siempre el aparato antes de limpiarlo.
- Mantenga todo el embalaje fuera del alcance de los niños. Elimine el embalaje de acuerdo con las normativas de las autoridades locales.
- Si el cable eléctrico está dañado, debe ser reemplazado por un agente de POLAR o un técnico cualificado recomendado para evitar cualquier riesgo.

- Este aparato no debe ser utilizado por personas (niños incluidos) que tengan limitadas sus capacidades físicas, sensoriales o mentales que no tengan experiencia y conocimientos, a menos que estén bajo la supervisión o hayan recibido instrucciones relativas al uso del aparato a cargo de una persona responsable de su seguridad.
- Los niños deben estar bajo supervisión para evitar que no jueguen con el aparato.
- POLAR recomienda que este aparato debe ser periódicamente probado (al menos anualmente) por una Persona Competente. La prueba debe incluir, pero no debe estar limitado a: Inspección visual, Prueba de polaridad, Toma a tierra, continuidad de aislamiento y prueba Funcional.

Advertencia: Riesgo de incendio / materiales inflamables



- No guarde sustancias explosivas, tales como latas de aerosol con un propelente inflamable en este aparato.



Advertencia: Mantenga los orificios de ventilación libres de obstrucciones. Asegúrese de que la unidad disponga de una ventilación adecuada.

- **Advertencia:** No utilice dispositivos mecánicos u otros medios para acelerar el proceso de descongelación, que no sea el fabricante recomienda Aquellos por.
- **Advertencia:** No dañe el circuito refrigerante.
- **Advertencia:** No utilice aparatos eléctricos dentro de los compartimentos de almacenamiento de alimentos del aparato, a menos que sean del tipo recomendado por el fabricante.

Contenido del paquete

- UA001** - Refrigerador de una sola puerta Polar
- UA002** - Congelador de una sola puerta Polar
- UA003**- Refrigerador de doble puerta Polar
- UA004** - Congelador de doble puerta Polar

Introducción

Tómese unos minutos para leer este manual. El correcto mantenimiento y manejo de esta máquina proporcionará el mejor funcionamiento posible de su producto POLAR.

Contenido del Conjunto

Se incluye lo siguiente:

- Frigorífico o Congelador POLAR
- Llaves
- Estantes
- Barras de soporte de estante
- Bisagra superior y bisagra inferior (solo para UA001/UA002)
- Manual de Instrucciones

POLAR se enorgullece de su calidad y servicio y asegura que en el momento del embalaje, el contenido se suministró con plena funcionalidad y sin ningún defecto.

Si encontrara algún daño resultante del transporte, póngase en contacto inmediatamente con su distribuidor POLAR.

Instalación



Nota: Si el aparato no se ha almacenado o transportado en posición vertical, déjelo en posición vertical durante aproximadamente 12 horas antes del funcionamiento. Si tiene alguna duda, deje el aparato en posición vertical.

1. Desembale el aparato. Asegúrese de que todos los revestimientos y las láminas de plástico de protección se hayan quitado totalmente de todas las superficies.
2. Para optimizar el rendimiento y la longevidad, asegúrese de que se mantenga un espacio libre mínimo de 2,5 cm entre la unidad y las paredes y otros objetos, con un espacio mínimo de 5 cm en la parte superior. **NUNCA UBICAR AL LADO DE UNA FUENTE DE CALOR.**



Nota: antes de utilizar el aparato por primera vez, limpie los estantes y el interior con agua con jabón.

3. Coloque los frenos en las ruedecillas para mantener el aparato en su posición.

Montaje de las barras de soporte de estante

- Coloque la barra de soporte en la escala a la altura deseada. Para la instalación, el extremo cerrado debe mirar hacia atrás y el extremo abierto hacia delante.
1. Empuje la barra de soporte hacia atrás para que el extremo posterior quede fijado en la escala trasera (paso 1).
 2. Levante el extremo frontal ligeramente y, a continuación, encájelo en la escala frontal (paso 2).

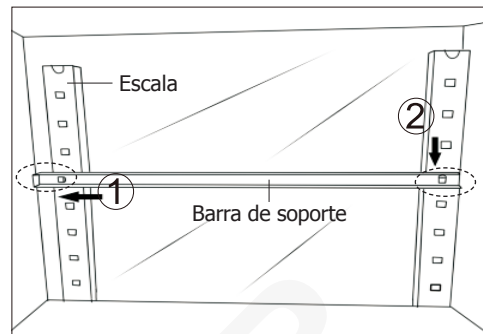

- Repita este procedimiento para las barras de soporte restantes.
- Coloque las bandejas/estantes GN en su lugar.

Inversión de la puerta (solo para UA001/UA002)

De forma predeterminada, el tirador de la puerta está en el lado izquierdo. Si necesita invertir la puerta, siga este procedimiento:



Precaución: Las operaciones descritas en esta sección deben ser realizadas exclusivamente por personal cualificado o técnicos profesionales.

1. Gire los bloqueos de seguridad en la dirección que indica la flecha para liberar el panel de control.

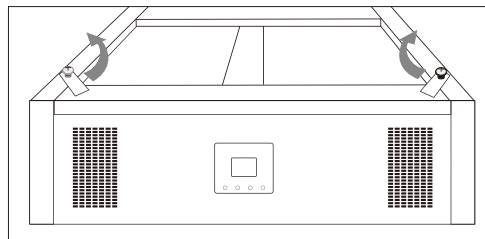

- Levante el panel de control aproximadamente 15 mm y, a continuación, retírelo.

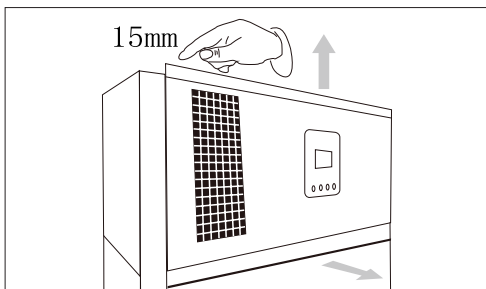

- Retire todos los tornillos interiores y exteriores para liberar la placa embellecedora superior.

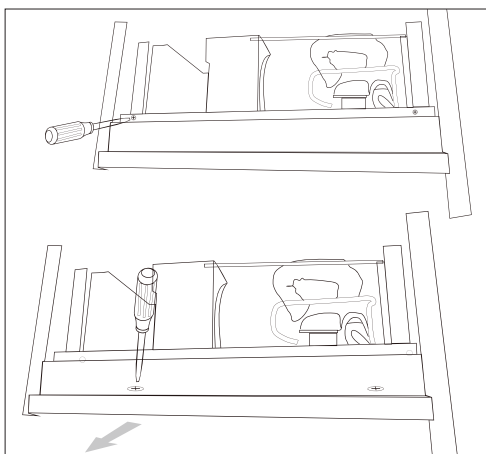

- Retire la placa embellecedora inferior.

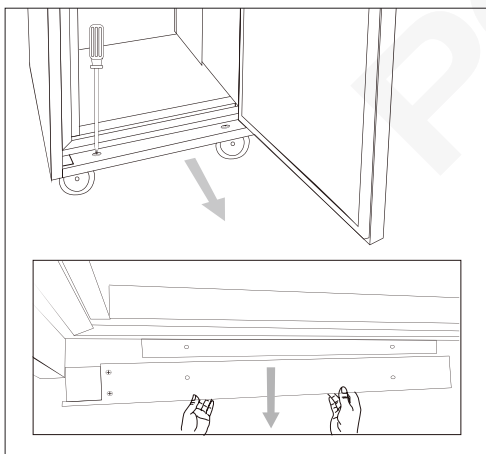

- Retire la bisagra superior derecha y la bisagra inferior para liberar la puerta. A continuación, retire la puerta con cuidado.

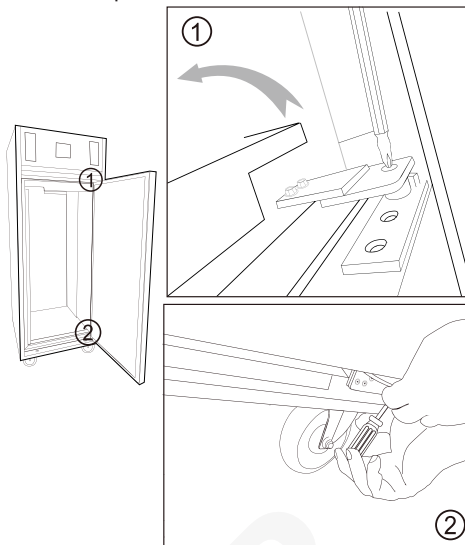

- Fije la bisagra superior izquierda y la bisagra inferior con tornillos. Mantenga la bisagra superior un poco floja para que la puerta pueda ser insertada fácilmente.

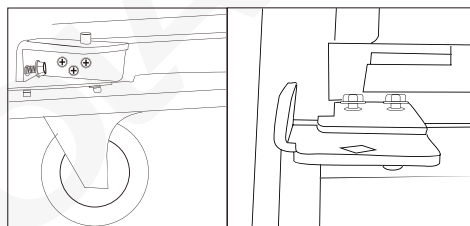

- Invierta la puerta e insértela en los orificios de ambas bisagras. A continuación, fije la puerta en su lugar con tornillos.

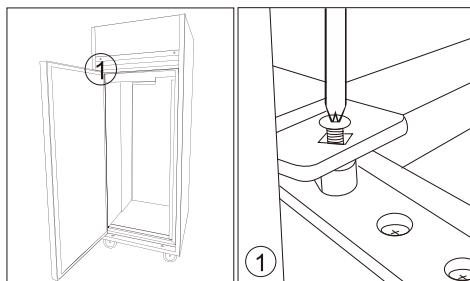

8. Las placas embellecedoras superior e inferior cuentan con una cubierta. Retire la cubierta izquierda e instálela en el lado derecho.

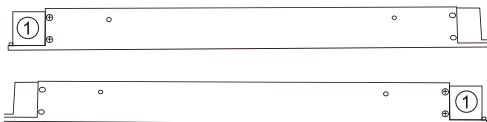

9. Fije de nuevo la placa embellecedora superior, la placa embellecedora inferior y el panel de control con tornillos. A continuación, gire los bloqueos de seguridad para fijar el panel de control en su lugar.

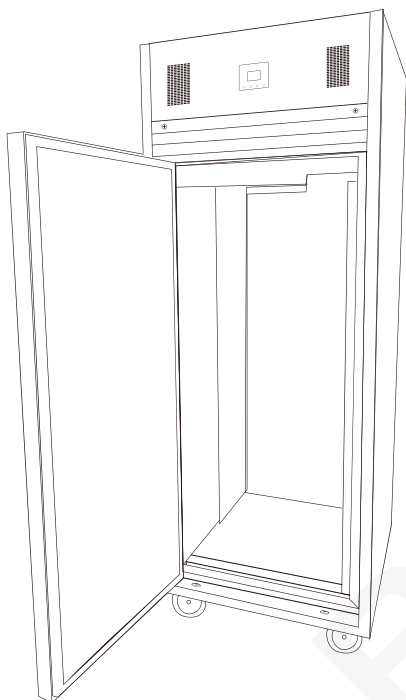

Funcionamiento

Panel de control para refrigeradores (UA001/UA003)



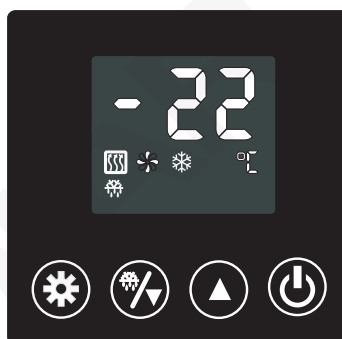

Panel de control para congeladores (UA002/UA004)



Encendido

1. Cierre la(s) puerta(s) del aparato.
2. Conecte el aparato a una toma de corriente.
3. Para encender o apagar el aparato, mantenga pulsado  durante 3 segundos.



Ajuste de la temperatura

1. Mantenga pulsado  durante 3 segundos. La temperatura actual parpadeará en la pantalla.
2. Pulse  o  para ajustar la temperatura.
3. Espere 6 segundos para que la temperatura establecida sea guardada.



Descongelación manual



Descongelación automática:
El aparato cuenta con función de descongelación automática. No obstante, si requiriese un periodo de descongelación adicional, siga este procedimiento:

1. Mantenga pulsado  durante 3 segundos para entrar en el modo de descongelación. Aparecerá el símbolo  en la pantalla.
2. Mantenga pulsado  durante 3 segundos de nuevo para salir.

Acceso directo de operaciones solo para refrigeradores:

1. Pulse  para entrar en el modo de pescado y visualizar la temperatura establecida (rango: $-1^{\circ}\text{C} \sim 1^{\circ}\text{C}$).
2. Pulse  para entrar en el modo de carne y visualizar la temperatura establecida (rango: $-2^{\circ}\text{C} \sim 2^{\circ}\text{C}$).
3. Pulse  para regresar al modo general y visualizar la temperatura establecida (rango: $1^{\circ}\text{C} \sim 4^{\circ}\text{C}$).

Limpieza, Cuidado y Mantenimiento



Desconecte la máquina y desenchúfela de la toma eléctrica antes de llevar a cabo la limpieza.

- Limpie el interior del aparato con la mayor frecuencia posible.
- No utilice productos de limpieza abrasivos. Estos pueden dejar residuos nocivos.
- Limpie el sello de la puerta con agua tibia y jabonosa.
- Seque bien el aparato después de limpiarlo.



Nota: Se formará condensación en la refrigeración en días calurosos y húmedos, asegúrese de que la condensación se drene correctamente o se seque con un paño.

Limpieza del condensador

- El condensador es parte del sistema de refrigeración. El condensador requiere limpieza mensual.
- Desconecte siempre el suministro de alimentación antes de llevar a cabo el mantenimiento de rutina.
- La falta de limpieza del condensador reducirá su rendimiento y la vida útil de su unidad Polar y puede invalidar su garantía.

1. El condensador está situado encima del gabinete del refrigerador, en la parte superior.
2. Estos modelos cuentan con un filtro extraíble que puede extraerse directamente. Limpie con una aspiradora.

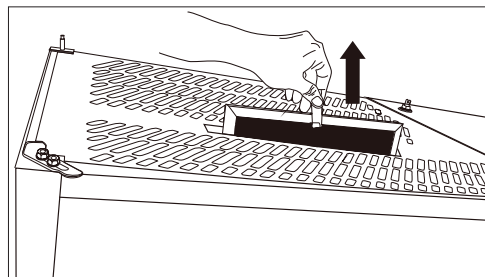

Resolución de problemas

Si su aparato POLAR falla, por favor compruebe la tabla siguiente antes de llamar a la línea de asistencia o a su distribuidor POLAR.

Fallo	Causa probable	Acción
El aparato no funciona	El aparato no está conectado	Compruebe que el aparato esté enchufado correctamente y conectado
	El enchufe y el cable están dañados	Llame a un técnico cualificado o a un agente de POLAR
	Suministro eléctrico	Compruebe el suministro eléctrico
El aparato no enfría	Fuga de refrigerante	Llame a un técnico cualificado o a un agente de POLAR
	Fallo del motor del ventilador	Llame a un técnico cualificado o a un agente de POLAR
	Flujo de aire al condensador obstruido	Aumente el espacio entre el aparato y los obstáculos / fuente de calor
	El condensador está obstruido	→ Limpieza del condensador
Ruidos fuertes	El aparato no está nivelado	Ajuste la posición para nivelarlo
	El aparato está demasiado cerca de una pared u otro objeto	Colóquelo en un lugar más adecuado
El aparato desprende olor	No se ha limpiado el aparato en mucho tiempo	Limpie el aparato a fondo
	Alimentos con olor no empacquetados adecuadamente	Selle y empaquete los alimentos con olor adecuadamente

Código de error / indicación	Causa probable	Solución
"ER1" y alarma	La sonda de entrada del evaporador está defectuosa	Pulse cualquier botón para desactivar la alarma. Llame a un agente de POLAR o un técnico cualificado para reemplazar la sonda defectuosa
"ER2" y alarma	La sonda del gas de retorno del evaporador está defectuosa	Pulse cualquier botón para desactivar la alarma. Llame a un agente de POLAR o un técnico cualificado para reemplazar la sonda defectuosa
"ER3" y alarma	La sonda de descongelación (sonda de temperatura del evaporador) está defectuosa	Pulse cualquier botón para desactivar la alarma. Llame a un agente de POLAR o un técnico cualificado para reemplazar la sonda defectuosa
"ER4" y alarma	La puerta no está bien cerrada o el interruptor de la puerta está defectuoso	Pulse cualquier botón para desactivar la alarma. Cierre la(s) puerta(s) correctamente o compruebe el interruptor de la puerta
"ER5" y alarma	La sonda del condensador está defectuosa	Pulse cualquier botón para desactivar la alarma. Llame a un agente de POLAR o un técnico cualificado para reemplazar la sonda defectuosa
"SO" y alarma	La sonda de temperatura del gabinete está en circuito abierto	Pulse cualquier botón para desactivar la alarma. Llame a un agente de POLAR o un técnico cualificado para reemplazar la sonda defectuosa
"SC" y alarma	La sonda de temperatura del gabinete está cortocircuitada	Pulse cualquier botón para desactivar la alarma. Llame a un agente de POLAR o un técnico cualificado para reemplazar la sonda defectuosa
"HI" y alarma	La temperatura del condensador es superior a 60°C	Apague y encienda el aparato para desactivar la alarma. Mantenga pulsado  durante 1 segundo para visualizar la temperatura del condensador en la pantalla. Limpie el filtro del condensador de inmediato o llame a un agente de POLAR o un técnico cualificado

Especificaciones Técnicas

Modelo	Tensión	Potencia (W)	Margen de Temperaturas	Refrigerante	Dimensiones a x x p mm	Peso (kg)
UA001	220-240V~ 50Hz	430	-2°C ~ +4°C	R290	1980 x 737 x 815	122,10
UA002	220-240V~ 50Hz	650	-18°C ~ -22°C	R290	1980 x 737 x 815	127,90
UA003	220-240V~ 50Hz	460	-2°C ~ +4°C	R290	1980 x 1400 x 815	187,60
UA004	220-240V~ 50Hz	800	-18°C ~ -22°C	R290	1980 x 1400 x 815	194,00

Cableado Eléctrico

El enchufe tiene que conectarse a una toma eléctrica adecuada. Este aparato está conectado de la forma siguiente:

- Cable cargado (de color marrón) al terminal marcado como L
- Cable neutro (de color azul) al terminal marcado como N
- Cable de tierra (de color verde / amarillo) al terminal marcado como E



Este aparato debe conectarse a una toma de tierra.

Si tiene alguna duda, consulte a un electricista cualificado.

Los puntos de aislamiento eléctrico deben mantenerse libres de cualquier obstrucción. En caso de precisarse una desconexión de emergencia, deben estar disponibles de forma inmediata.

Desecho

Las normativas de la UE requieren que los productos de refrigeración sean desechados por compañías especializadas que extraigan o reciclen todos los gases, componentes metálicos y de plástico. Consulte a su autoridad local de recogida de residuos a la hora de desechar su aparato. Las autoridades locales no están obligadas a eliminar los equipos de refrigeración comerciales pero pueden ofrecer consejo sobre cómo desechar los equipos localmente.

Otra opción es llamar a la línea de asistencia de POLAR para pedir información sobre las compañías nacionales de desechos de la UE.

Cumplimiento

El logotipo WEEE en este producto o su documentación indica que no debe eliminarse como un residuo doméstico. Para ayudar a prevenir posibles daños a la salud humana y/ o el medio ambiente, el producto debe eliminarse en un proceso de reciclaje aprobado y medioambientalmente seguro. Para obtener más información sobre cómo eliminar correctamente este producto, póngase en contacto con el proveedor del mismo o la autoridad local responsable de la eliminación de residuos en su zona.



Las piezas POLAR han pasado estrictas pruebas de productos para cumplir las especificaciones y normas reguladoras establecidas por las autoridades internacionales, independientes y federales.



Los productos POLAR han sido autorizados para llevar el símbolo siguiente:

Reservados todos los derechos. Puede estar prohibida la reproducción o transmisión en cualquier forma o por cualquier medio electrónico, mecánico, de fotocopiado, registro o de otro tipo, de cualquier parte de estas instrucciones sin la autorización previa y por escrito de POLAR.

Se ha hecho todo lo posible para garantizar que todos los datos son correctos en el momento de su publicación; sin embargo, POLAR se reserva el derecho a modificar las especificaciones sin que medie notificación previa.

DECLARATION OF CONFORMITY

• Conformiteitsverklaring • Déclaration de conformité • Konformitätserklärung • Dichiarazione di conformità •
• Declaración de conformidad

Equipment Type • Uitrustingstype • Type d'équipement • Gerätetyp • Tipo di apparecchiatura • Tipo de equipo	Model • Modèle • Modell • Modello • Modelo	
U-series Premium Single Door Refrigerator U series Premium Single Door Freezer U-series Premium Double Door Refrigerator U series Premium Double Door Freezer	UA001 (-E & -A) UA002 (-E & -A) UA003 (-E & -A) UA004 (-E & -A)	
Application of Territory Legislation & Council Directives(s) Toepassing van Europese Richtlijn(en) • Application de la/des directive(s) du Conseil • Anwendbare EU-Richtlinie(n) • Applicazione delle Direttive • Aplicación de la(s) directiva(s) del consejo	Machinery Directive 2006/42/EC Supply of Machinery (Safety) Regulations 2008 EN 60335-1:2012 +A11:2014 +A13:2017 EN 60335-2-89:2010 +A1:2016 EN 62233:2008 Electro-Magnetic Compatibility (EMC) Directive 2014/30/EU - recast of 2004/108/EC Electromagnetic Compatibility Regulations 2016 (S.I. 2016/1091) EN 55014-1: 2017 EN55014-2:2015 EN 61000-3-2: 2014 EN 61000-3-3:2013 Ecodesign requirements for professional refrigerated storage cabinets (EU) 2015/1095 EN 16825:2016 Restriction of Hazardous Substances Directive (RoHS) 2015/863 amending Annex II to Directive 2011/65/EU Restriction of the Use of Certain Hazardous Substances in Electrical and Electronic Equipment Regulations 2012 (S.I. 2012/3032)	Electrical Safety IEC 60335-1:2010 +A1:2013 +A13:2016 IEC 60335-2-89:2010 +A1:2012 +A2:2015 EN 62233:2008 Electromagnetic Compatibility EN 55014-1: 2017 EN55014-2:2015 EN 61000-3-2: 2014 EN 61000-3-3:2013
Producer Name • Naam fabrikant • Nom du producteur • Name des Herstellers • Nome del produttore • Nombre del fabricante	Polar	

I, the undersigned, hereby declare that the equipment specified above conforms to the above Territory Legislation, Directive(s) and Standard(s).

Ik, de ondergetekende, verklaar hierbij dat de hierboven gespecificeerde uitrusting goedgekeurd is volgens de bovenstaande Richtlijn(en) en Standaard(en).

Je soussigné, confirme la conformité de l'équipement cité dans la présente à la / aux Directive(s) et Norme(s) ci-dessus

Ich, der/die Unterzeichnende, erkläre hiermit, dass das oben angegebene Gerät der/den oben angeführten Richtlinie(n) und Norm(en) entspricht.

Il sottoscritto dichiara che l'apparecchiatura di sopra specificata è conforme alle Direttive e agli Standard sopra riportati.

El abajo firmante declara por la presente que el equipo arriba especificado está en conformidad con la(s) directiva(s) y estándar(es) arriba mencionadas.

Date • Data • Date • Datum • Data • Fecha • Data	12 th November 2021		
Signature • Handtekening • Signature • Unterschrift Firma • Firma	DocuSigned by: <i>Ashley Hooper</i> B39382C9FD9C478...	DocuSigned by: <i>Eoghan Donnellan</i> D352874F7FAB460...	DocuSigned by: <i>Nerida Pearse</i> 8769F077756845D...
Full Name • Volledige naam • Nom et prénom • Vollständiger Name • Nome completo • Nombre completo	Ashley Hooper	Eoghan Donnellan	Nerida Pearse
Position • Functie • Fonction • Position • Qualifica • Posición	Technical & Quality Manager	Commercial Manager/ Importer	Commercial Manager/ Responsible Supplier
Producer Address • Adres fabrikant • Adresse du producteur • Anschrift des Herstellers • Indirizzo del produttore • Dirección del fabricante	Fourth Way, Avonmouth, Bristol, BS11 8TB United Kingdom	42 North Point Business Park New Mallow Road Cork Ireland	15 Bagdally Road, Campbelltown NSW 2560





UK	+44 (0)845 146 2887
Eire	
NL	040 – 2628080
FR	01 60 34 28 80
BE-NL	0800-29129
BE-FR	0800-29229
DE	0800 – 1860806
IT	N/A
ES	901-100 133



<http://www.polar-refrigerator.com/> 

UA001-UA002-UA003-UA004_ML_A5_v2_20211115